

تم تحميل وعرض المادة من :



موقع واجباتي

www.wajibati.net

موقع واجباتي منصة تعليمية تساهم بنشر حل المناهج الدراسية بشكل متميز لترتقي بمجال التعليم على الإنترنت ويستطيع الطلاب تصفح حلول الكتب مباشرة لجميع المراحل التعليمية المختلفة



حمل التطبيق من هنا

- قررت وزارة التعليم تدريس
- هذا الكتاب وطبعه على نفقتها

التربية الفنية

الصف الثاني الابتدائي

الفصل الدراسي الثالث

قام بالتأليف والمراجعة

فريق من المتخصصين

ح) وزارة التعليم ، ١٤٤٣ هـ

فهرسة مكتبة الملك فهد الوطنية أثناء النشر
وزارة التعليم

التربية الفنية : الصف الثاني الابتدائي : الفصل الدراسي الثالث :
التعليم العام. / وزارة التعليم - الرياض ، ١٤٤٣ هـ.
٩٧ ص : ٢٥,٥×٢١ سم

ردمك : ٠ - ١٨٥ - ٥١١ - ٦٠٣ - ٩٧٨

١ - التربية الفنية - تعليم - السعودية أ - العنوان

١٤٤٣ / ٩٥٦٢

ديوي ٣٧٢,٥

رقم الإيداع: ١٤٤٣/٩٥٦٢

ردمك : ٠ - ١٨٥ - ٥١١ - ٦٠٣ - ٩٧٨

حقوق الطبع والنشر محفوظة لوزارة التعليم

www.moe.gov.sa

مواد إثنائية وداعمة على "منصة عين الإثنائية"



ien.edu.sa

أعضاء المعلمين و المعلمات، والطلاب و الطالبات، وأولياء الأمور ، وكل مهتم بالتربية و التعليم:
يسعدنا تواصلكم؛ لتطوير الكتاب المدرسي، ومقترحاتكم محل اهتمامنا.



fb.ien.edu.sa



وزارة التعليم

Ministry of Education

2023 - 1445

بِسْمِ اللَّهِ الرَّحْمَنِ الرَّحِيمِ



وزارة التعليم

Ministry of Education

2023 - 1445

المقدمة



الحمد لله رب العالمين، والصلاة والسلام على أشرف المرسلين وعلى آله وصحبه أجمعين
وبعد ...

فقد صمم هذا الكتاب الذي بين يديك عزيزي الطالب/ة لإثراء معلوماتك وخبراتك ومهاراتك في مجالات التربية الفنية المختلفة، وفيه من المعلومات والأنشطة ما يجعله مرجعاً أكاديمياً مهماً. تجد في محتوى الجزء المخصص للفصل الدراسي الثالث ثلاثة مجالات يتكون كل مجال من عدد من الموضوعات على النحو التالي:

الوحدة الأولى: مجال الزخرفة، ويتكون من موضوعين هما:

١- **الموضوع الأول:** أحرفي إطارات زخرفية.

٢- **الموضوع الثاني:** تكوينات مبتكرة لإطارات زخرفية.

وقد روعي في هذه المواضيع أن تكون امتداداً لما سبق تعلمها، واشتملت على أنشطة فكرية وتطبيقية.

الوحدة الثانية: مجال التشكيل المباشر بالخامات المختلفة، ويتكون من موضوعين هما:

١- **الموضوع الأول:** بيئتنا النظيفة.

٢- **الموضوع الثاني:** اللعب الكرتونية مفيدة.

وقد قُدم موضوع الخامات المستهلكة وأثرها على البيئة بأسلوب شيق ومناسب. كما تناول طرق الاستفادة منها، وذلك حماية للبيئة، وتشكيل لأعمال نفعية وجمالية.

وقد قُدمت أنشطة فكرية وعملية للإستفادة من خامات البيئة مثل الصناديق الورقية (الكرتون) وبعض الخامات المستهلكة الأخرى.

الوحدة الثالثة: مجال التشكيل بالخزف، وقد قُدمت فيه ثلاث مواضيع على النحو الآتي :

١- **الموضوع الأول:** التأثيرات الملمسية على الطين.

٢- **الموضوع الثاني:** الخدش على الطين.

٣- **الموضوع الثالث:** الضغط في القالب.

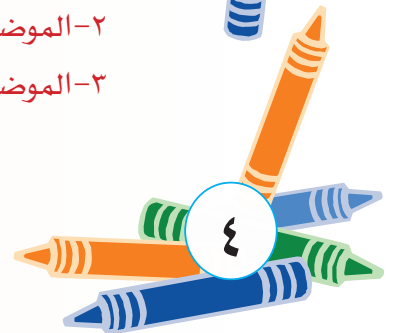

وقد تناولت معلومات مهمة عن طرق تشكيل وتزيين الشكل الفخاري، وإحداث ملامس جميلة عليه، وكيفية استخدام طرق مختلفة لذلك مثل الخدش، والضغط وغيرها.

وقد روعي في هذه المواضيع تسلسل الخبرات، والاهتمام بخطوات التنفيذ الخاصة بطرق الخزفة للسطح الفخاري. كما ذلت بأنشطة إثرائية فكرية وعملية، سوف تساعد إن شاء الله في ممارسة ما تعلمناه في المنزل والاستفادة من خصائص المنتج الخزفي النفعية.

وفي الختام ما عليك عزيزي الطالب/ة الإقراءة التعليمات وإتباع الخطوات للقيام بالأنشطة التي سوف تكون بإذن الله مفيدة ليس لك فقط ولكن للأسرة بكاملها، لأن التعرف على عالم الفن وممارسته أمر ممتع ومفيد.

ونسأل الله الكريم أن ينفع طلابنا وطالباتنا بهذا الجهد المتواضع الذي يهدف إلى تحسين تعلمهم وممارستهم لمجالات التعبير الفني المختلفة.

وآخر دعوانا أن الحمد لله رب العالمين.

تعليمات السلامة

في غرفة الصف

- ارتدي المعطف الواقي لحماية ملابسك من الألوان وسوائل التنظيف.
- ارتدي الكمامة والنظارة الواقية عند استخدام الأدوات والخامات المتطايرة والنفاذة وعند تنظيفها.
- اطلب مساعدة معلمي / معلمي عند استخدام أجهزة التسخين أو الصمغ الحراري.
- احرص على التهوية الجيدة مثل فتح النوافذ وباب الفصل عند العمل بالمواد ذات الرائحة النفاذة.
- احفظ على نظافة وترتيب المكان بعد الانتهاء من العمل الفني.
- أتبع تعليمات السلامة دائماً، وخصوصاً عندما أرى إشارة احذر «  »
- أصغي جيداً لتوجيهات السلامة الخاصة من معلمي / معلمي.
- احذر عند استخدام الأدوات الحادة مثل المقص والمشرط وآلات القطع، أدوات الحفر على الطين والخشب، أدوات تقليب المعادن والنحاس، وعند استخدام المواد الحارقة كالمنظفات .. وغيرها.
- لا أستخدم المطرقة أو المنشار إلا بإشراف معلمي / معلمي.
- ارتدي القفازات الواقية عند التعامل مع السائل والألوان والخامات الفنية والأدوات الحادة، وأقوم بغسل يدي بعد كل نشاط.

في المنزل

- اقوم بتنفيذ أعمالي الفنية تحت إشراف والدي / والدي أو أحد أفراد الأسرة المسؤولين.

أكون مسؤولاً

احرص على الابتعاد عن زملائي عند القيام بعملية تتطلب استخدام أدوات حادة وأتعاون مع زملائي في تنفيذ الأعمال الفنية وأعامل الجميع باحترام.



فهرس المحتويات

الصفحة	اسم الموضوع	الموضوع
٩	الوحدة الأولى: مجال الزخرفة	
١٣ - ١٠	أحرفي إطارات زخرفية.	الموضوع الأول
١٨ - ١٤	تكوينات مبتكرة لإطارات زخرفية.	الموضوع الثاني
١٩	تقويم الوحدة.	

٢١	الوحدة الثانية: مجال التشكيل المباشر بالخامات	
٣٤ - ٢٢	بيئتنا النظيفة.	الموضوع الأول
٤٢ - ٣٥	العب الكرتونية مفيدة.	الموضوع الثاني
٤٣	تقويم الوحدة.	

الصفحة	اسم الموضوع	الموضوع
٤٥	الوحدة الثالثة: مجال التشكيل بالخزف	
٦٣ - ٤٦	التأثيرات الملمسية على الطين.	الموضوع الأول
٧٥ - ٦٤	الخدش على الطين.	الموضوع الثاني
٨٩ - ٧٦	الضغط في القالب.	الموضوع الثالث
٩٠	تقويم الوحدة.	
٩٦ - ٩٢	فهرس الأشكال	
٩٩ - ٩٧	المراجع	

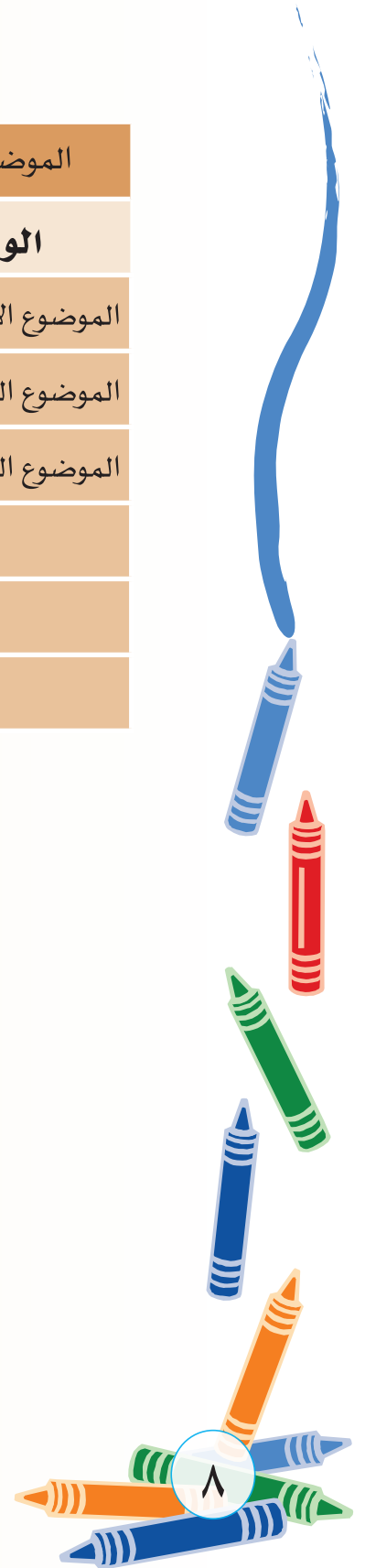



الوحدة الأولى مجال الزخرفة

الموضوعات

الموضوع الأول:

أحرفي إطارات زخرفية.

الموضوع الثاني:

تكوينات مبتكرة لإطارات

زخرفية.





أحرفي إطارات زخرفية

الموضوع الأول



مجال الزخرفة

استخدم الفنانون الخط حيث كان هو العنصر الزخرفي في هذا النوع من الزخارف، بالإضافة إلى البعد العلمي والمعرفي للخط العربي، فإن له بعداً جمالياً ينبض بالحياة، وقد عززت وزارة الثقافة هذا البعد ضمن مبادرة عام الخط العربي ٢٠٢١، ولا زال هذا النوع ينمو ويتطور ويتعدد لدرجة المبالغة في أساليب تحوير أجزاء حروفه المركبة والمفردة، وقد اعتبر هذا التحوير من أنواع الزخرفة.

تعلمنا من دروس الزخرفة السابقة أن للزخارف ثلاثة أنواع هي:
زخارف نباتية، وزخارف هندسية، وزخارف خطية كتابية.



نشاط (١)

نلاحظ الإطارات في الأشكال (١، ٢، ٣، ٤)، ثم نذكر الفروقات بينها.

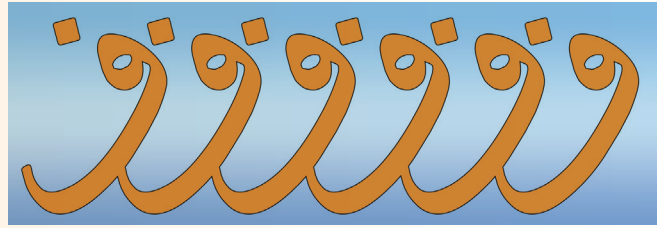

شكل (١).

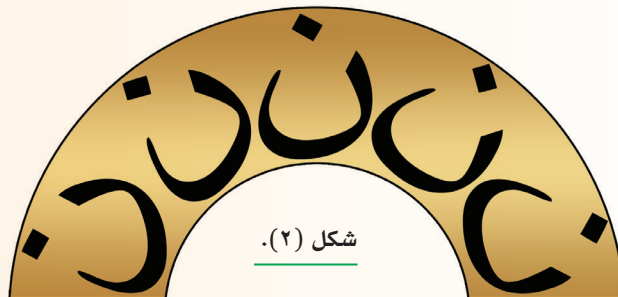

شكل (٢).



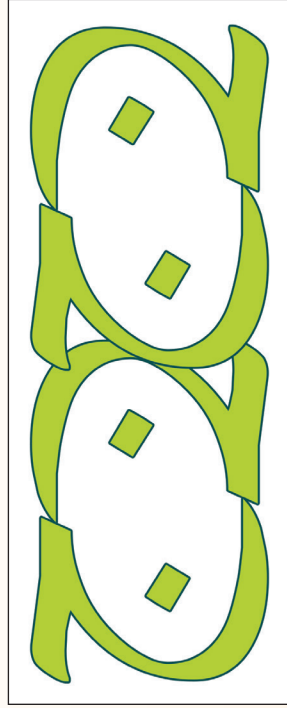

شكل (٣).



شكل (٤).

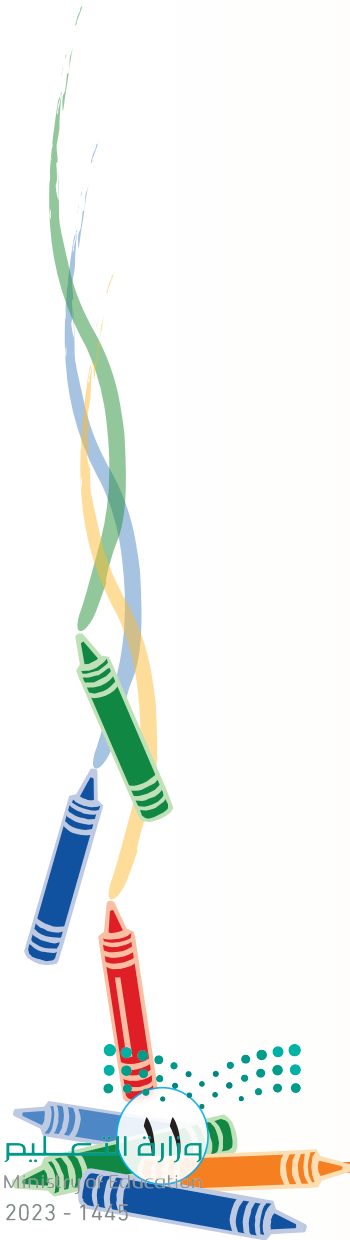

نشاط (٢)

أ - فلنتأمل في الأشكال (٥، ٦، ٧، ٨) ونذكر ما هي الأحرف العربية الموجودة بها.

ب - هل يمكن الاستفادة من بقية الحروف في رسم إطار زخرفي؟

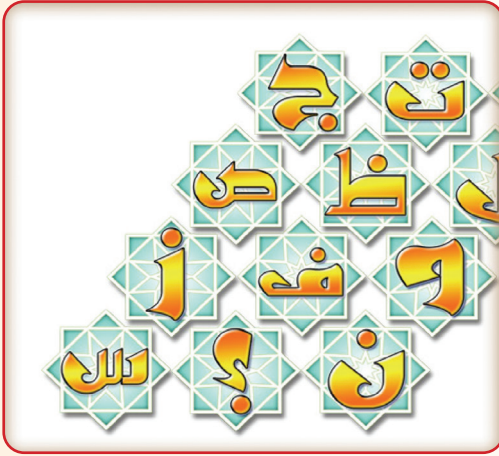

شكل (٦).



شكل (٥).

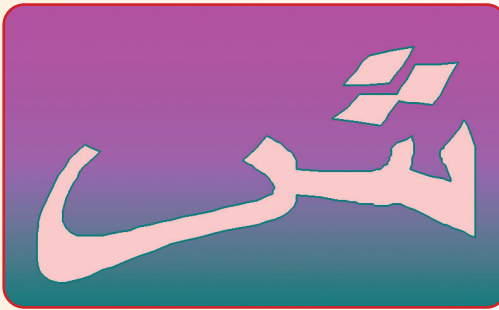

شكل (٨).



شكل (٧).

نشاط (٣)



- نلاحظ في الشكلين (٩) و(١٠)، مساحة فارغة لإطار زخرفي ملون فلنحدد المساحة الفارغة ثم نقوم بالآتي:
- أ - نرسم بعض من الأحرف العربية بطريقة التكرار العكسي أو المنتظم ثم نلونها بالأقلام الملونة بطريقة إبداعية.
- ب- نصف ما قمنا به من رسم للأحرف العربية للإطارات الزخرفية.

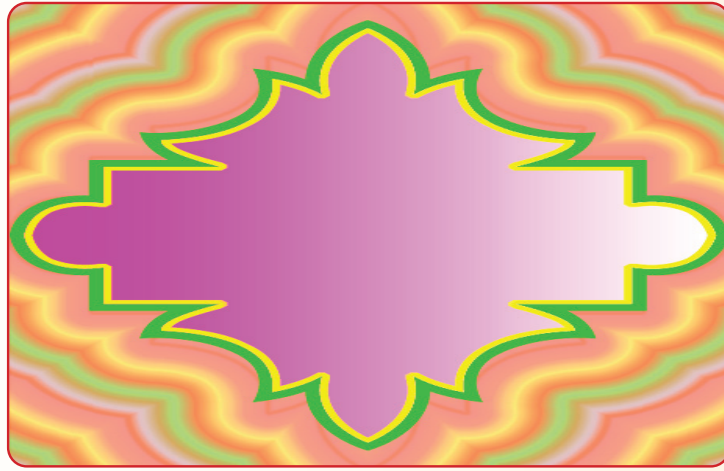

شكل (٩).

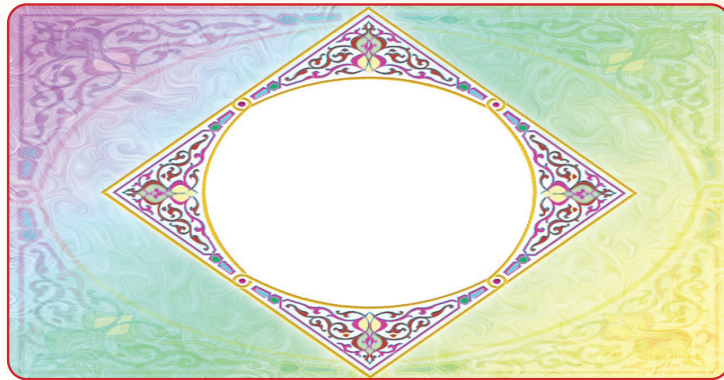

شكل (١٠).



تكوينات مبتكرة لإطارات زخرفية

الموضوع الثاني



مجال الزخرفة

تتميز الإطارات الزخرفية بأشكال جمالية مبتكرة ومتنوعة يستفاد منها في حياتنا اليومية في كثير من الأشياء **لِزخرفة غلاف كتاب**، شكل (١١). وأيضاً **لِزخرفة بطاقات التهنئة**، شكل (١٢). **ولرسم لوحة جدارية**، شكل (١٣). ويمكننا تلوينها بألوان جميلة ومتنوعة لإعطائها شكلاً جمالياً متناسقاً.



شكل (١٢) بطاقة تهنئة.

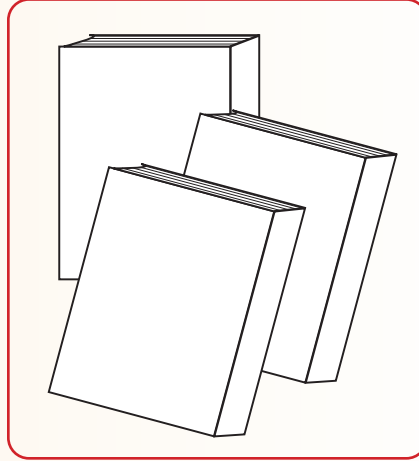

شكل (١١) غلاف كتاب.



شكل (١٣) لوحة جدارية الخط العربي في مدينة المبرز شمال الأحساء، نُفذت بإشراف وزارة الثقافة ضمن مبادرة عام الخط العربي ٢٠٢١.

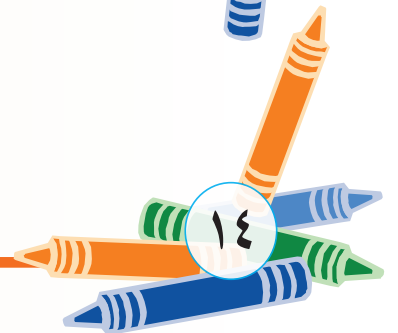

نشاط (١)



اكمل/ي الجزء الناقص في بطاقة التهئة.

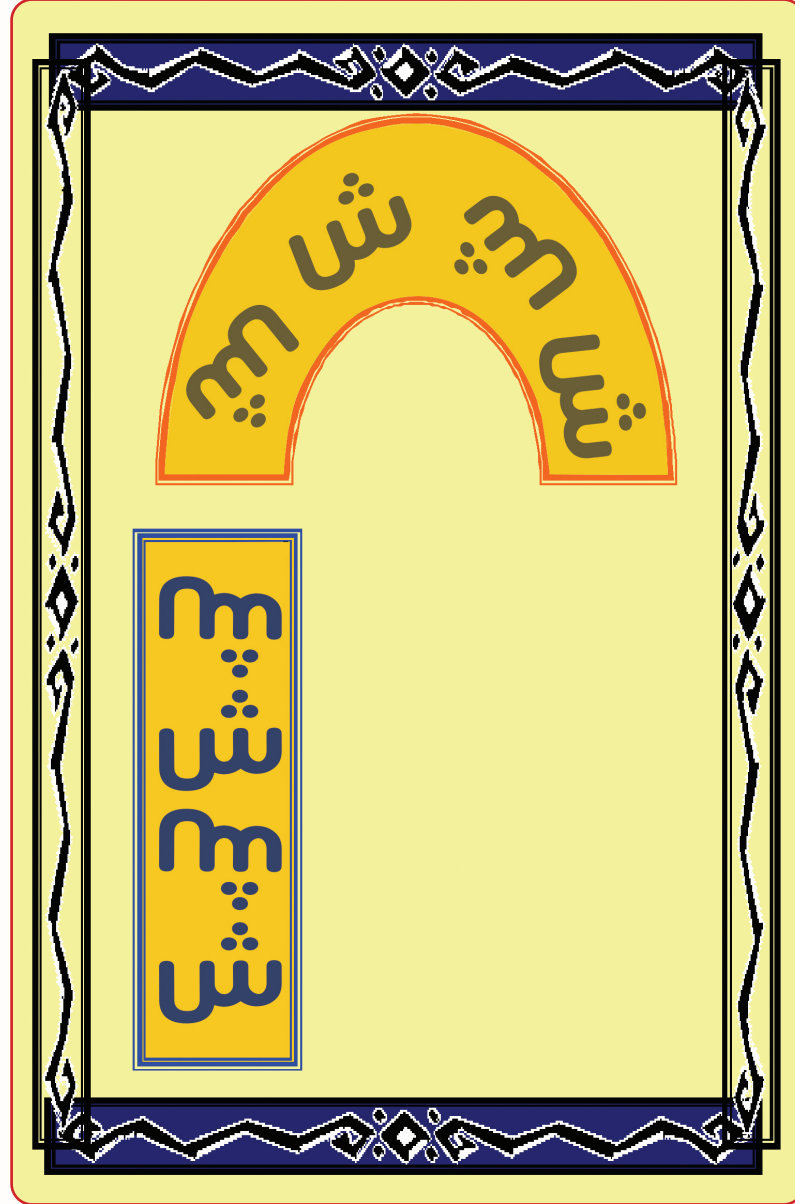

شكل (١٤).

لنستفيد من المساحة الفارغة في الشكل (١٥)، لعمل إطار زخرفي من
الأحرف العربية.

مجال الزخرفة

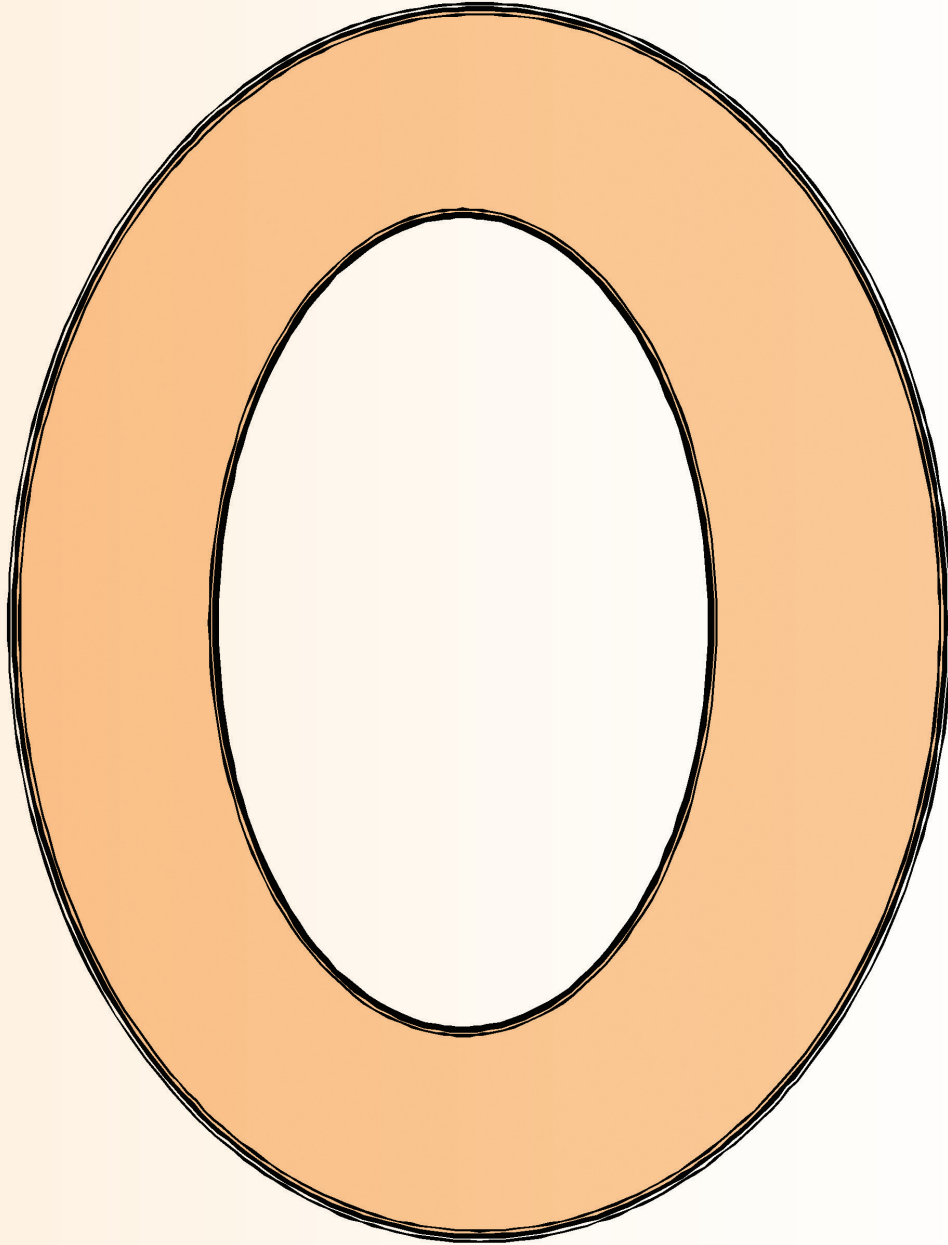

شكل (١٥).



نشاط (٢)



- في الشكل (١٦) ننفذ ما يأتي:
- أ - تلوين حرف اللام، مع تلوين أرضية الإطار الزخرفي.
- ب - نصفُ مزايا الإطار الزخرفي باستخدام الأحرف العربية.

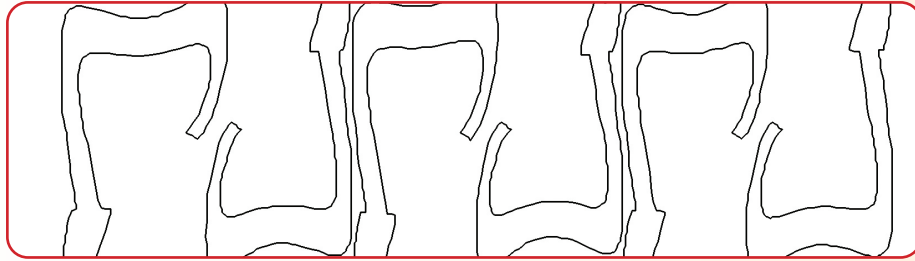

شكل (١٦).

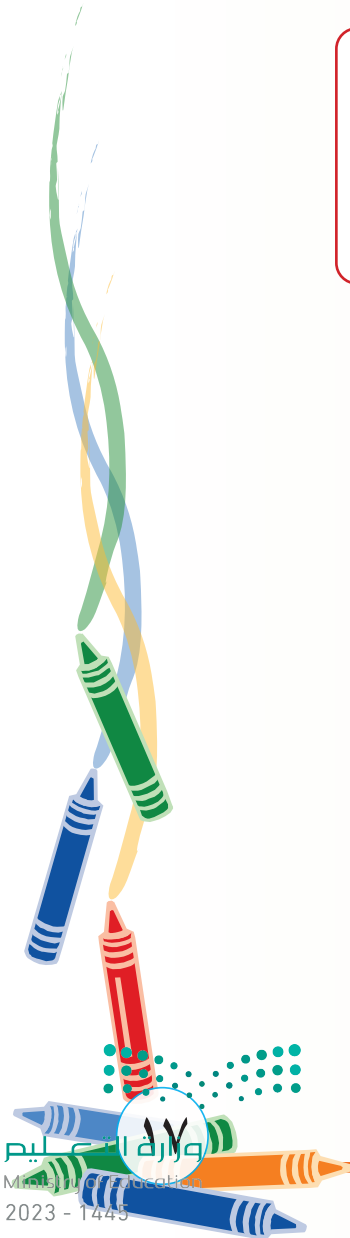

نشاط (٣)

نتأمل هذه المجموعة من الصور، شكل (١٧)، و (١٨)، و (١٩)، وهي تمثل اتجاهات - أوضاع - متنوعة للتكرار .. فلندكر ما هي تلك الاتجاهات المتواجدة بها.

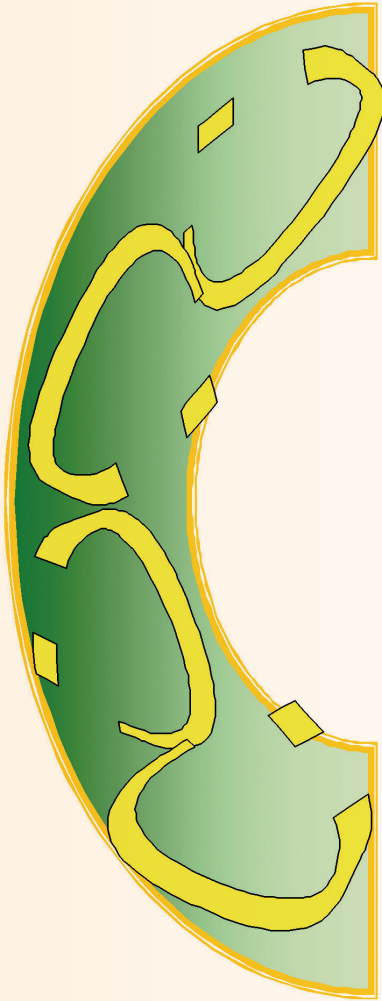

شكل (١٩).

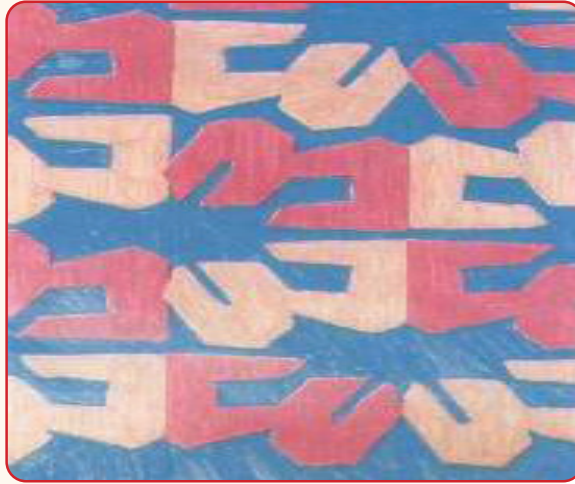

شكل (١٧).



شكل (١٨).

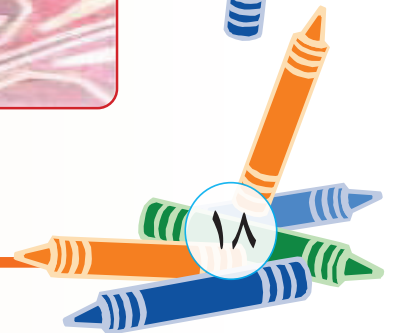

تقويم الوحدة:



● السؤال الأول: للزخارف ثلاثة أنواع، ما هي ؟

- ١-
- ٢-
- ٣-

● السؤال الثاني: صل/ي بين الصورة وما يناسبها من العبارات الآتية:

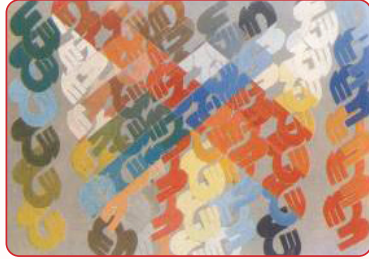

(غلاف كتاب)



(زخرفة بطاقة تهنئة)

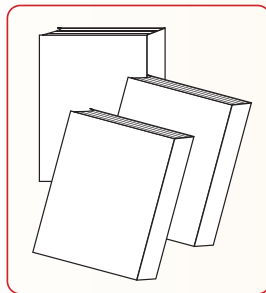

(زخرفة لوحة جدارية)

مجال الزخرفة



وزارة التعليم

Ministry of Education

2023 - 1445



الوحدة الثانية

مجال التشكيل المباشر بالخامات

الموضوعات

الموضوع الأول:

بيئتنا النظيفة.

الموضوع الثاني:

العب الكرتونية مفيدة.





بيئتنا النظيفة

الموضوع الأول

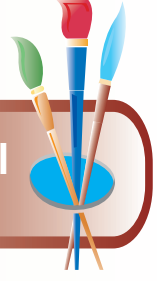

مجال التشكيل المباشر بالخامات

عندما يزيد عدد الناس تزيد المخلفات التي يلقونها، وهذا يجعل بيئتنا ملوثة، ويزداد الأمر سوءاً عندما تحرق هذه المخلفات للتخلص منها فتنتشر الأدخنة السوداء وتلوث الهواء.

يجب علينا المحافظة على بيئتنا نظيفة، ليصبح هوائنا نقياً وصحياً، ويمكننا ذلك عن طريق التقليل من النفايات أو إعادة تدوير الصالح منها. من الأشياء التي يمكننا الاستفادة منها في أعمال فنية جميلة خامة الكرتون (١) وهي متوفرة بكثرة، في المنزل وفي المتاجر والأسواق.

يصنع الكرتون والورق من الخشب، والصينيون هم أول من اخترع الورق واحتفظوا بسر صناعة الورق، وانتقلت صناعة الورق إلى المسلمين بعد الفتوحات الإسلامية، وأنشؤوا أول مصنع للورق في مدينة سمرقند ثم افتتحوا مصنعاً في بغداد، وكان للعرب الفضل في وصول صناعة الورق إلى أوروبا.

ثم تطورت صناعة الورق وتعددت استخداماته وظهرت صناعة الورق المقوى السميك وما يسمى بالكرتون، الذي تساعد صناعته على شكل صناديق في عمليات التخزين والشحن، وهو يحمي ما بداخله من الرطوبة والبلل والضوء، كما يسهل الكتابة عليه لمعرفة ما بداخله، والكراتين لها أحجام

(١) الكرتون هو اسم غير عربي Carton ويعني خامة الورق السميك.



وألوان متنوعة تختلف حسب الحاجة لاستخدامها، فالكبيرة لحفظ البضائع الكبيرة كالثلاجات والمكيفات، والصغيرة لحفظ البضائع الصغيرة كعلب الألبان والحلويات.

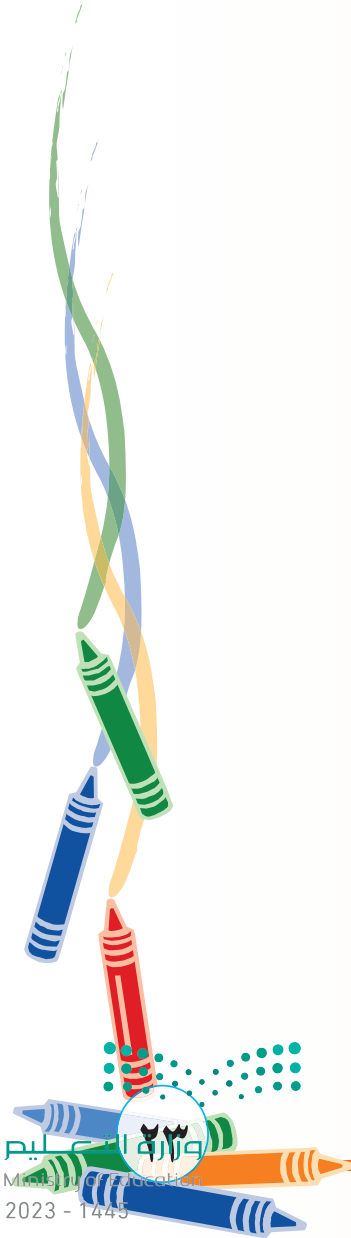

يمكننا الاستفادة من هذه البقايا الكرتونية، شكل (٢٠)، بدلاً من التخلص منها لأنها مفيدة.



شكل (٢٠): كراتين مستهلكة يمكن الاستفادة منها.

عندما ننظر إلى الكرتون جيداً نلاحظ أنه مكون من طبقتين من الورق وبينهما طبقة ورقية متعرجة، شكل (٢١).

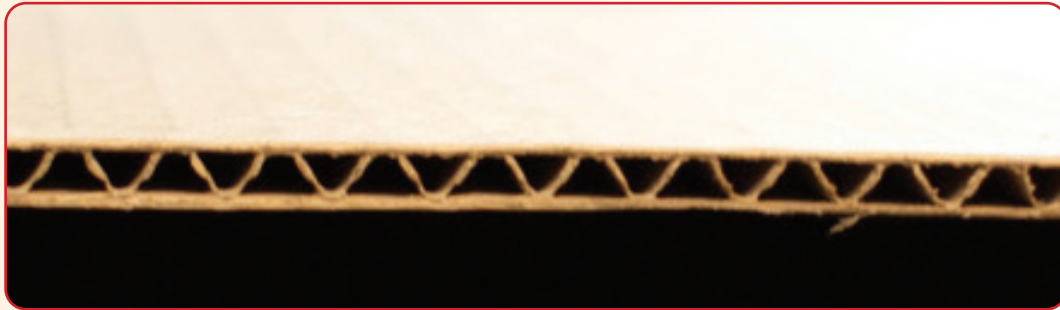

شكل (٢١): طبقات الكرتون.



وعندما نقوم بنزع أحد طبقات الكرتون الخارجية ونترك الأخرى يظهر لنا الطبقة الوسطى المتعرجة وهي جميلة، شكل (٢٢).



شكل (٢٢): الطبقة الداخلية للكرتون.

الكراتين الصغيرة الحجم تكون أسهل علينا في القص وفي فك الطبقة الخارجية، والطريقة الصحيحة لفك الطبقة الخارجية هي ثني الطبقتين الخارجيتين إلى الخارج وبيطاء وحذر كالآتي: شكل (٢٣).



شكل (٢٣): طريقة فك طبقة من الكرتون.

نطلب من أحد الوالدين مساعدتنا في تحضير ست قطع مربعة من الكرتون الخفيف، شكل (٢٤).

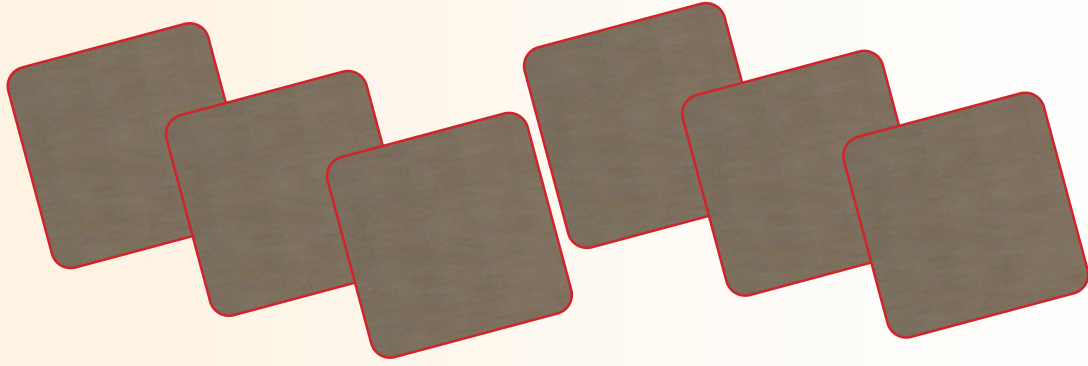

شكل (٢٤): ٦ مربعات من الكرتون.

نجمع القطع الكرتونية على شكل مكعب، شكل (٢٥).



شكل (٢٥): مكعب من الكرتون.

نلصق الأجزاء الست باستخدام لاصق شفاف أو أي غراء ليكتمل الشكل المكعب، ثم نقوم برسم أشكال هندسية بسيطة كالمثلث، أو نرسم خطوط مستقيمة متوازية، ونقصها من الكرتون، ثم نفك الطبقة الخارجية عن



الكرتون، ونزين بها المكعب باستخدام غراء الورق أو غراء الزجاج ونحاول أن نخفي أطراف المكعب ونلصق الأشكال على أكثر من جهة للمكعب، شكل (٢٦).

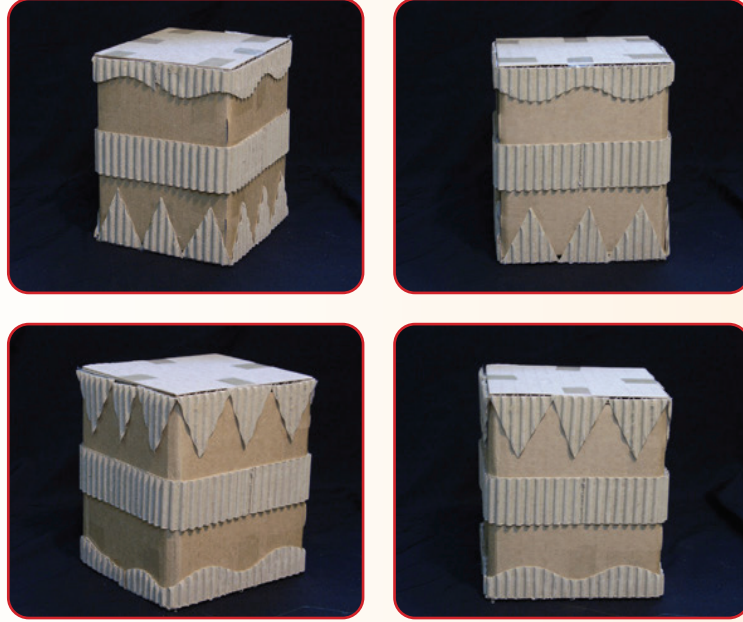

شكل (٢٦): تزيين المكعب بأشكال هندسية.

ويمكن أن نرسم أشكالاً طبيعية (كورقة شجر أو زهرة)، شكل (٢٧)، أو أشكالاً صناعية (سيارة)، شكل (٢٨)، على الكرتون أيضا ونزين بها أوجه المكعب.

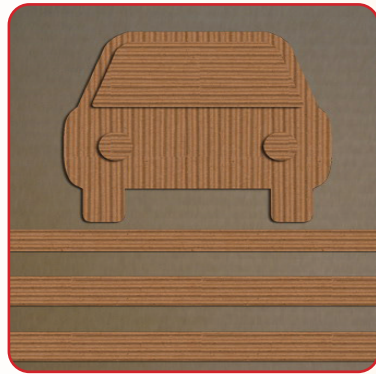

شكل (٢٨): أشكال صناعية (سيارة).

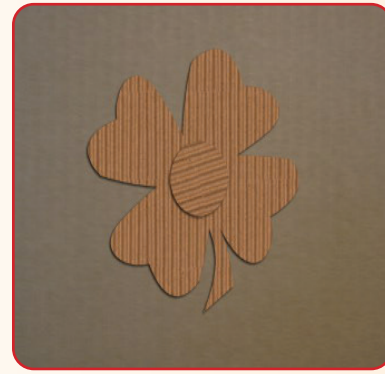

شكل (٢٧): أشكال طبيعية (زهرة).

بعد أن نكمل مجموعة مكعبات كرتونية نستطيع جمعها مع بعضها البعض
لنكون مجسماً جميلاً نزين به أحد الطاولات في المنزل، شكل (٢٩).

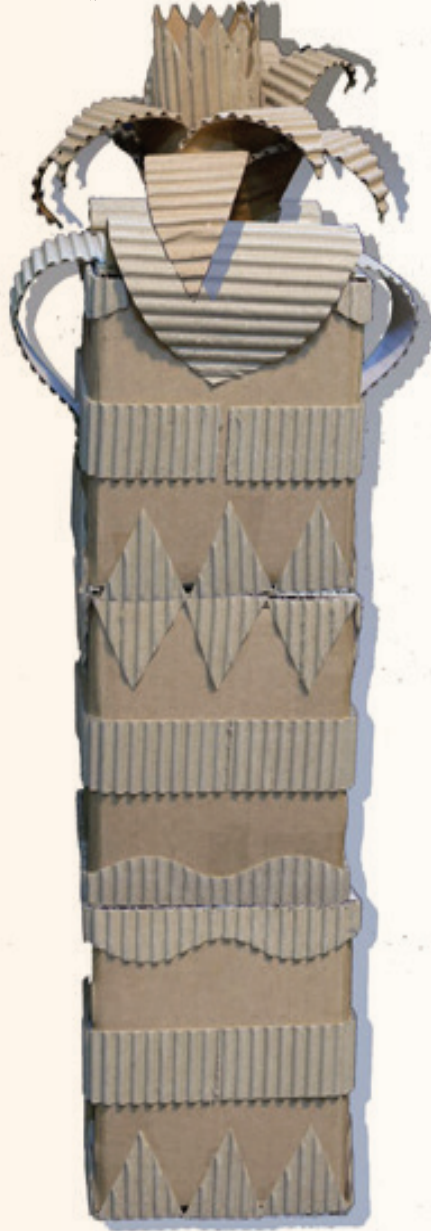

شكل (٢٩): مجسم من المكعبات الكرتونية.



نشاط (١)



يمكن استخدام الكرتون في تزيين أحد الرفوف في المنزل، شكل (٣٠)
باتباع الخطوات الآتية:



شكل (٣٠): تزيين الرف بالكرتون.

الخطوة الأولى: قص مجموعة من المثلثات والنجوم من الكرتون ثم
تنزع عنها الطبقة الخارجية.



الخطوة الثانية: اثقب بواسطة خراطة الورق كل مثلث ونجمة ثقبين صغيرين في الوسط وندخل منها خيط من القش أو الصوف.

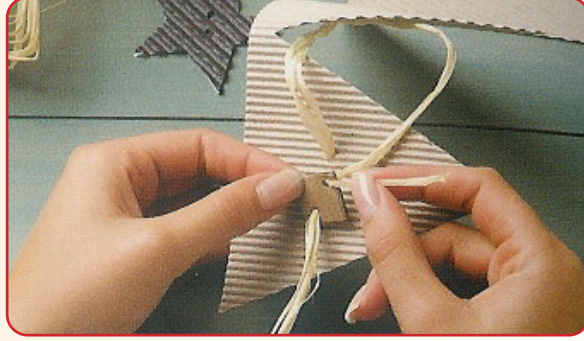

الخطوة الثالثة: نثبت النجمة على المثلث ونربطها بشريط من القماش، أو القش أو خيط الدوبارة (الخيط المتين).



الخطوة الرابعة: نثبت المثلثات على الرف باستخدام مسامير الكبس وبمساعدة أحد الوالدين.
ويمكن أيضا استخدام أشكال أخرى وتزيين دولاب أو أدراج الكتب.



تعليمات هامة

يجب توفير مقص ملائم للطفل (مقص بلاستيكي صغير وبدون رأس حاد)
- نذكر الأطفال دائماً أن المقص أداة خطيرة وعلينا إبقاؤه بعيداً عن أصابعنا ووجوهنا وأعيننا، وأعين من حولنا، كما نحرص على إغلاقه بعد الانتهاء من القص، وعدم تركه مفتوحاً على الأرض.

نشاط (٢)



بعض الكراتين المتوفرة في الأسواق ليست مكونة من طبقات ولكنها طبقة واحدة سميكة نوعاً ما، تشبه الورق الكرتون المتوفر في الأسواق. يمكننا الاستفادة منها في صنع سيارة.

نحتاج إلى كرتون، ومقص، وورق لاصق، وألوان سائلة (أكريلك)، وفرشاة للتلوين، ومصاص عصير، وأغطية عصير، وأعواد أسنان خشبية، شكل (٣١).

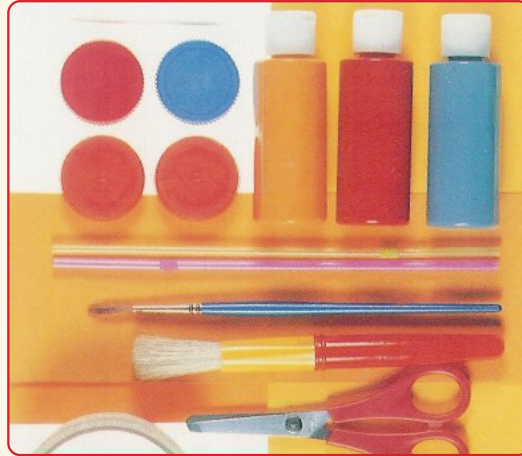

شكل (٣١): الخامات والأدوات.

الخطوة الأولى: نقص وجهي السيارة الجانبيين والجزء العلوي. ▲

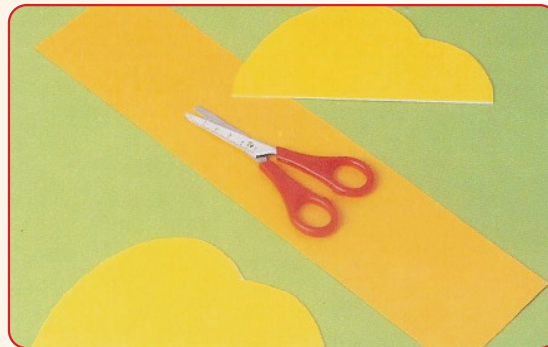

الخطوة الثانية: نقص على كل وجه للسيارة فتحتين للعجلات. ▲

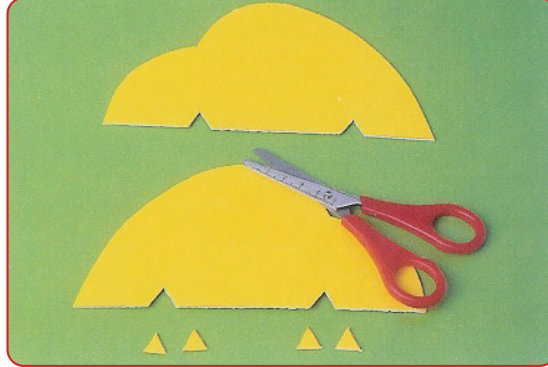

الخطوة الثالثة: نثبت الوجهين مع الجزء الأعلى باستخدام الورق اللاصق.



الخطوة الرابعة: نلون الشريط اللاصق بلون السيارة ونرسم بعض

التفاصيل.

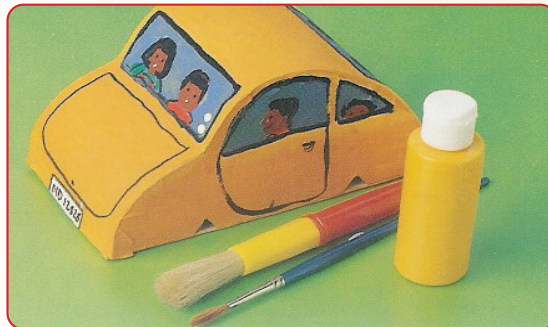

الخطوة الخامسة: نضع المصاص في كل فتحة ونثبت فيه الأغصية الدائرية باستخدام الأعواد الخشبية.

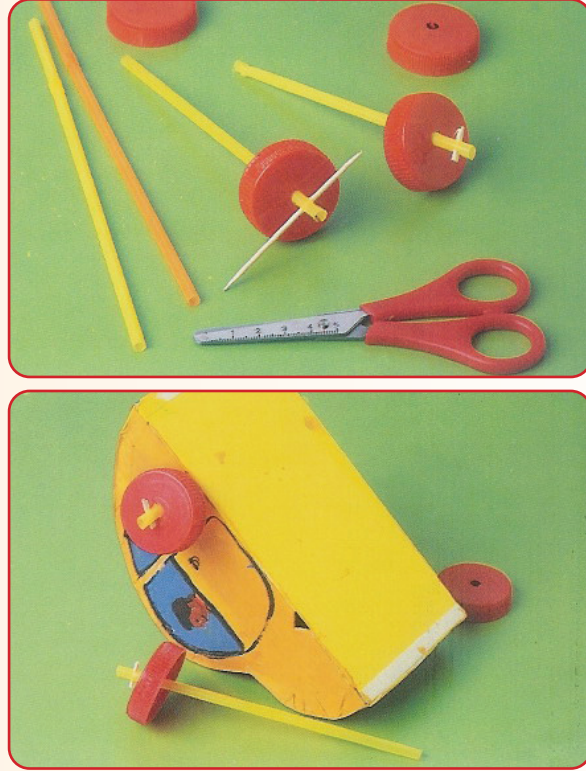

السيارة جاهزة والسرعة ممنوعة، شكل (٣٢).

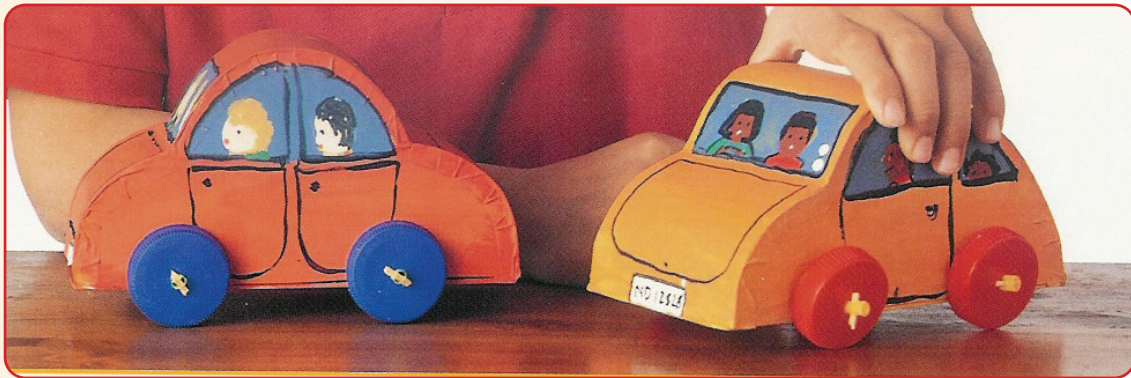

شكل (٣٢): السيارة الكرتونية.





العب الكرتونية مفيدة

الموضوع الثاني



نشرب الحليب لأنه مغذي ومفيد للصغار والكبار، وهو يتوفر في عبوات كرتونية في الأسواق، شكل (٣٣)، وكما هو مفيد للصحة فالعب الكرتونية التي يأتي معبأً فيها مفيدة أيضاً بعد الانتهاء من شرب الحليب، نستطيع الاستفادة منها في تنفيذ أعمال فنية جميلة لنساهم في نظافة بيئتنا ونقل من النفايات.



شكل (٣٣): عبوة حليب تشبه التي تتوفر في الأسواق.

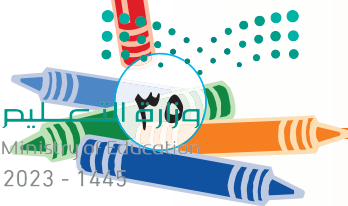

عبوات الحليب الكرتونية مغلقة عادة من الداخل بطبقة من النايلون، لتعزل الورق عن الحليب حتى لا يذوب، ولذلك يصبح التخلص من هذه العبء أو إعادة تصنيعها صعباً، شكل (٣٤).

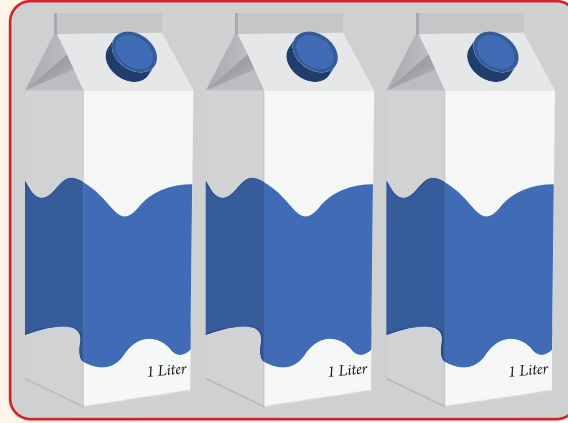

شكل (٣٤) عبوات الحليب الكرتونية.

الفنان يستفيد من كل شيء ويستطيع أن يجعل من هذه العبء الكرتونية الفارغة أعمالاً فنية جميلة ومفيدة، فمثلاً يمكن أن نجعلها تحفة فنية كما يظهر في الشكل (٣٥).



الشكل (٣٥): تحفة فنية من عبء الحليب الكرتونية الفارغة.



لاحظنا كيف أصبح شكل علبة الحليب عندما قام الكبار بتزيينها بالورق الملون والخيوط والأزهار المجففة، ليتم تعليقها في أي ركن من أركان المنزل وتعطي منظراً جميلاً.
سنتعرف أكثر على الأشكال الفنية التي يمكننا أن نحصل عليها من علبة الحليب الكرتونية الفارغة.

نشاط (1)



الفن مفيد ليس للإنسان فحسب بل لمخلوقات كثيرة، وسنرى في هذا النشاط كيف ذلك، شكل (٣٦).



شكل (٣٦): علبة حليب يأكل منها الطيور.

هل تعرفوا ما هذا؟ إنه طعام للطيور تم وضعه داخل علبة حليب كرتونية فارغة وإحداث بعض الثقوب في أركانها كي يأكل منها الطيور.
الرسول ﷺ أوصانا بالحيوانات وعلمنا أن في كل كبد رطبة أجر، كما قال الرسول ﷺ: «في كل كبد رطبة أجر». أي أننا نكسب الأجر من الله عند إطعام الحيوانات والطيور، ولذلك أصبح الفن مفيداً.

- طريقة أخرى لصنع مثل هذه الأشكال ليأكل منها الطيور، شكل (٣٧، ٣٨).

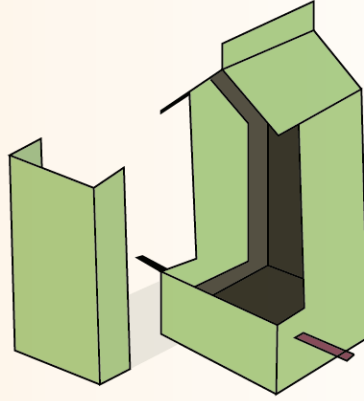

الشكل (٣٧): طريقة قص علبه الحليب.



الشكل (٣٨): طريقة أخرى لقص علبه الحليب ليأكل الطيور منها.

▲ نحتاج إلى مقص وخييط فقط ونقص شكلاً مربعاً في وسط العلبه لإحداث فجوة نضع من خلالها الطعام، ثم نعلقها بخييط في أي مكان خارج المنزل لتأكل منها الطيور.



نشاط (٢)



علب الحليب الكرتونية تصبح بيوتاً أو قلعة باستخدام الحذف والإضافة، وكل ما نحتاج إليه هو مقص، ورق ملون، غراء ورق.

ونتبع الخطوات الآتية:

- قص العلب على شكل أبواب للبيوت.
- تغليف العلب بالورق.
- رسم النوافذ.

نقص العلب على شكل أبواب للبيوت، شكل (٣٩)، ثم نغلف العلب بالورق الملون باستخدام الغراء، ثم نرسم النوافذ عليها بالأقلام الملونة. ويمكننا أيضاً تنفيذ الشكل الآتي، شكل (٤٠).

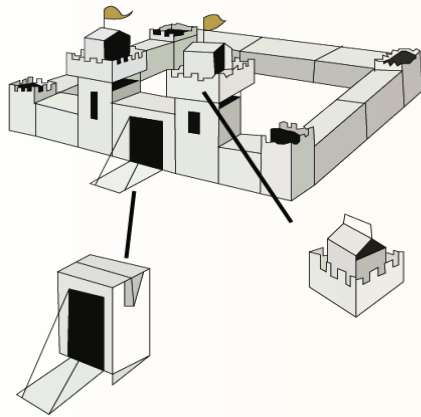

الشكل (٤٠) قلعة من مجموعة علب الكرتون.

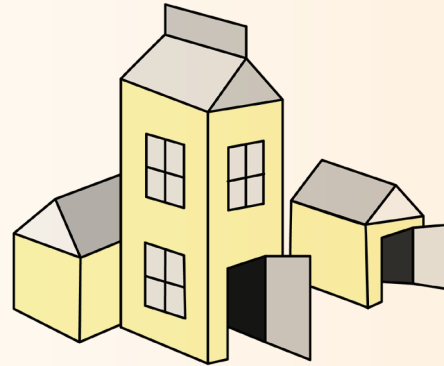

الشكل (٣٩) بيوت من علب الحليب الكرتونية.

نشاط (٣)



- أنظري إلى الأشكال (٤١، ٤٢، ٤٣، ٤٤) وحاولي وصف الأشكال المصنوعة من علب الحليب الكرتونية الفارغة.
- أضفنا هنا فقط العجلات باستخدام الكرتون المقوى ولوناه بأقلام التلوين.



شكل (٤١): شاحنة من علب الحليب الكرتونية.

- أضفنا في هذا الشكل (٤٢) مثلثين لأجنحة وذيل الطائرة من الكرتون المقوى.

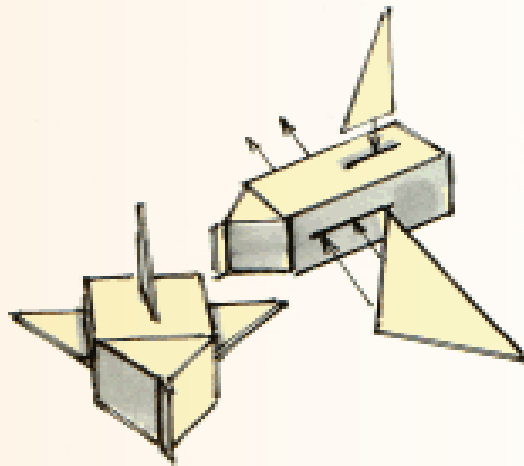

شكل (٤٢): طائرة من علب الحليب الكرتونية.

مجال التشكيل المباشر بالخامات

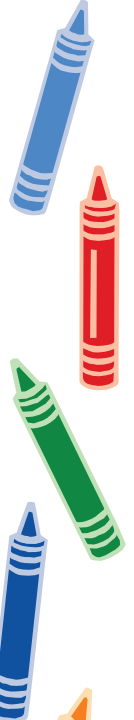

● نلاحظ في المركب الشراعي شكل (٤٣) أننا قمنا أولاً بقص شكل نصف دائري وثبتناه في أسفل جسم الكرتون، ثم أضفنا نصف دائرة أخرى في الخلف، وقمنا بصنع شراع من الورق وثبتناه على أعواد خشبية على شكل الشراع، شكل (٤٤).

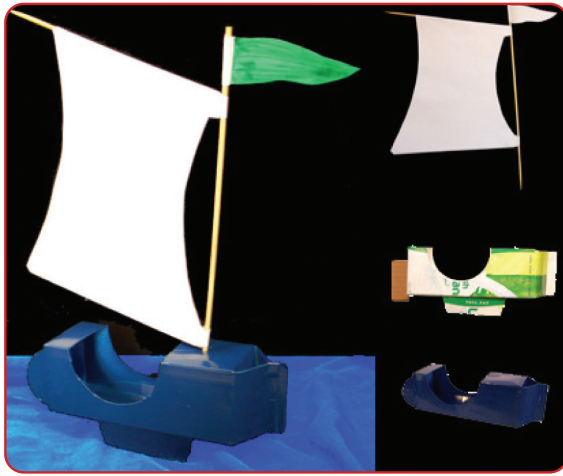

شكل (٤٤): مركب شراعي من علبة الحليب الكرتونية الفارغة.

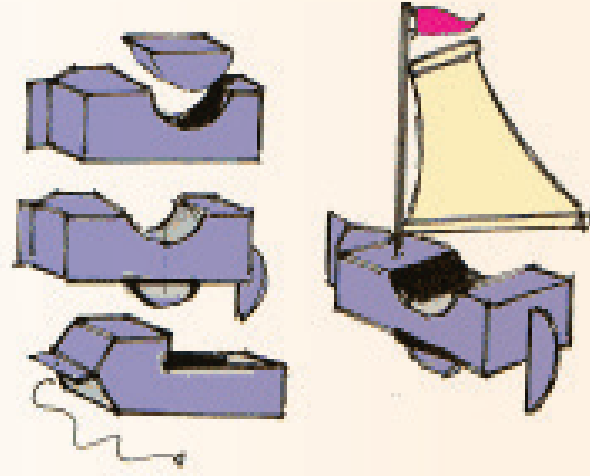

شكل (٤٣): مركب شراعي من علبة الحليب الكرتونية.

نشاط (٤)

علبة الحليب الكرتونية الفارغة نستطيع استخدامها لنعلم إخواننا الصغار أهمية إشارة المرور.

نحتاج إلى علبة حليب فارغة وورق ملون (أحمر، أصفر، أخضر، أسود) ومقص وغراء للورق لنصنع الشكل الآتي، شكل (٤٥). ونقوم بتثبيت العلبة على أسطوانة كرتونية كالتالي تأتي ملفوفاً بها القماش أو المنديل فيصبح لدينا إشارة مرور جميلة. الأحمر يعني قف والبرتقالي يعني احذر والأخضر يعني مرور.

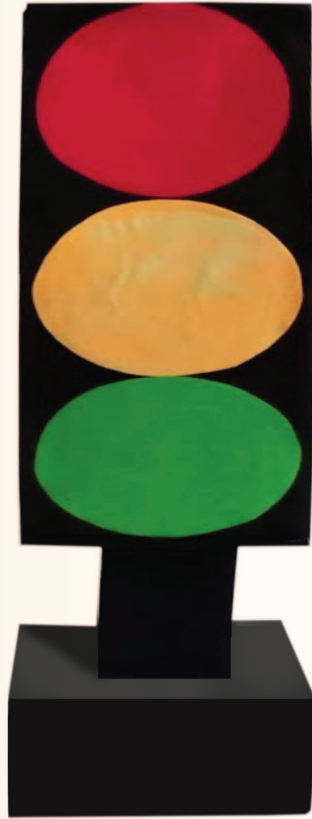

شكل (٤٥).

هل رأيتم كيف أن علبة الحليب الكرتونية الفارغة مفيدة.

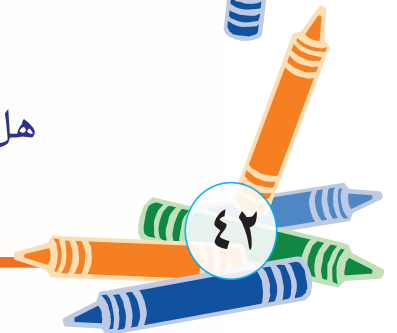

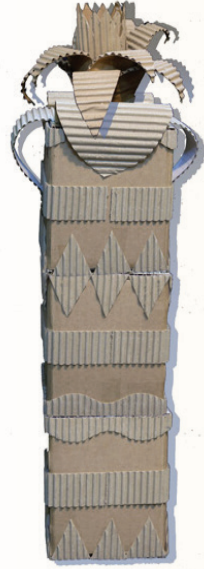

● **السؤال الأول:** هذا المجسم مصنوع من
(الحديد - الخشب - الكرتون)

● **السؤال الثاني:** يمكننا تشكيل علبة الحليب بعدة أشكال، اذكرها:

١- شاحنة.

٢-

٣-

● **السؤال الثالث:** ضع الكلمة المناسبة في الفراغ المناسب فيما يأتي:

(الصينيون - الخشب - سمرقند):

- يصنع الكرتون من

- المسلمون أنشؤوا مصنعاً في

- هم أول من اخترعوا الورق.

مجال التشكيل المباشر بالخامات





الوحدة الثالثة مجال التشكيل بالخزف

الموضوعات

الموضوع الأول:

التأثيرات الملمسية على الطين.

الموضوع الثاني:

الخدش على الطين.

الموضوع الثالث:

الضغط في القالب.





التأثيرات الملمسية على الطين

الموضوع الأول



قصة صانع الأواني الفخارية:

في الشكل (٤٦) يحكي لنا الخزاف قصة رحلة الطين ويقول:



شكل (٤٦): الخزاف سيد علي الفراش.

في الماضي كنا نحضر كتل الطين وهو جاف من «الهفوف» على ظهور الدواب وبعد ذلك نقوم بتفتيتها، شكل (٤٧).

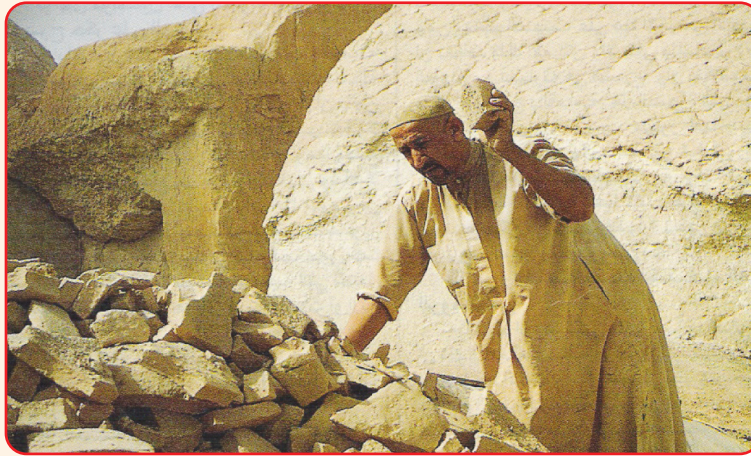

شكل (٤٧): تفتيت الطين الجاف.





ثم نتركها داخل أحواض أياماً
عدة ويضاف عليها الماء فتتحول
إلى طين، شكل (٤٨).

شكل (٤٨): عجن الطين.

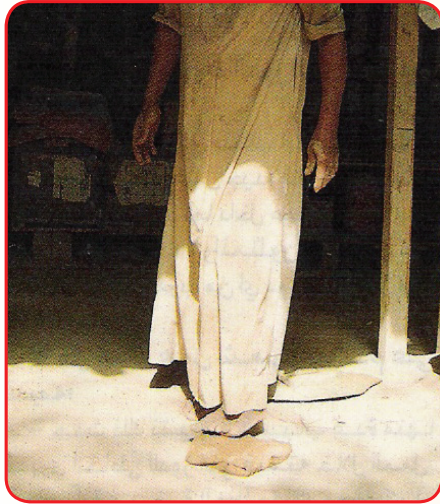

بعد ذلك نعجنه بأرجلنا
مستخدمين رملاً أبيض لتسهيل
عجنه أكثر من مرة، شكل (٤٩).

شكل (٤٩): تليين الطين.

ثم نغطيه بقطع من الخيش حتى لا يجف ونرش عليه الماء بين الحين
والآخر.

وبذلك يكون جاهزا للاستخدام في أي وقت، شكل (٥٠).

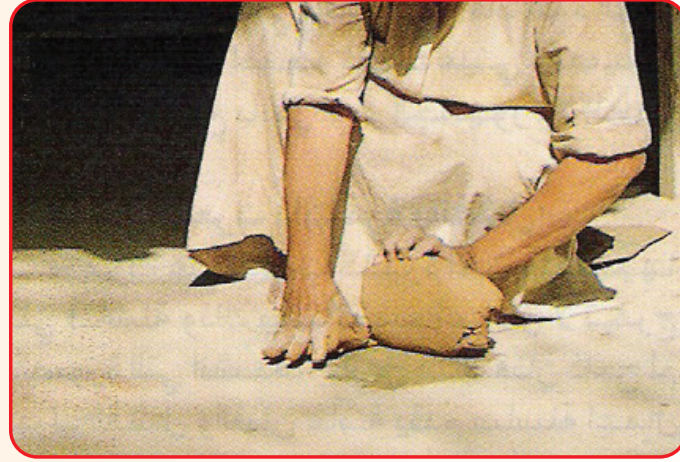

شكل (٥٠): إعداد الطين.

بعد ذلك يتم تشكيله ببسر وسهولة إلى (أواني للشرب، زير لحفظ الماء، مزهريات، حصالات نقود، قدور، صحون، مواقد للجمر، مباخر، وغيرها)، ثم يقوم الخزاف بزخرفة هذه الأشكال بطريقة بسيطة وجميلة، شكل (٥١).

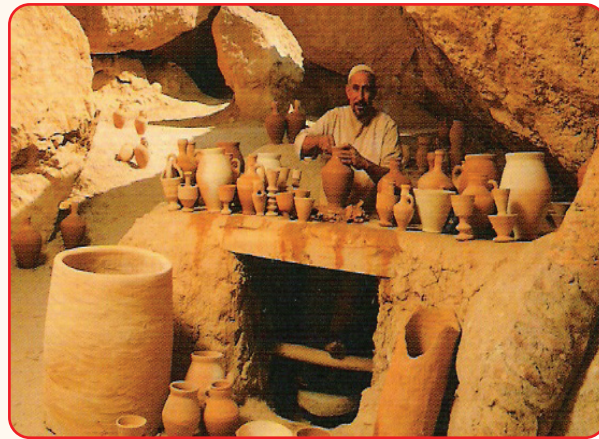

شكل (٥١): بعض المنتجات القديمة من الطين وزخرفتها بطريقة بسيطة.



ما هية الطينة؟

عبارة عن صخور متفتتة إلى قطع صغيرة قرب الأنهار في السهول والوديان، تنتج عنها تربة صخرية ناعمة ملونة بألوان كالرمادي، أو الأحمر، أو البني، أو الأبيض، وتتجمع لتصبح كتلاً طينية، وتسمى الطينة الطبيعية، وهي نعمة من نعم الله العديدة التي وهبها لنا للاستفادة منها، شكل (٥٢).



شكل (٥٢): أشكال الطينة الطبيعية وألوانها.

الخواص الطبيعية للطينات:

تعتبر لدونة الطين من أهم الخواص التي تؤثر تأثيراً مباشراً على طرق التشكيل المتبعة، وهي مدى ليونة الطينة ومدى تماسكها دون أن تتشقق أثناء التشكيل، وليونة الطينة تساعد على عملية التشكيل، شكل (٥٣).



شكل (٥٣): مجموعة من الصور توضح خاصية لدونة الطينة في التشكيل.

وتتأثر الطينة بالملامس المختلفة إذا تم ضغطها على سطح الطين فتنتقل الزخارف الموجودة في النماذج على الطين، وذلك يعود أيضاً لخاصية اللدونة التي تتميز بها الطينة، شكل (٥٤).



شكل (٥٤): مجموعة من الصور توضح تأثير سطح الطينة بالملامس.

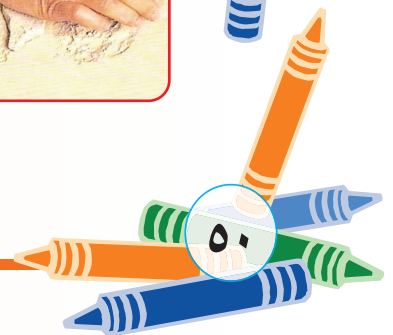

ولكي نتعرف على قابلية الطين للضغط: هيا ننفذ عملاً فنياً باستخدام عناصر ذات ملامس متنوعة لعمل تأثيرات ملمسية على سطح الطينة، الشكلين (٥٥، ٥٦).



شكل (٥٥).

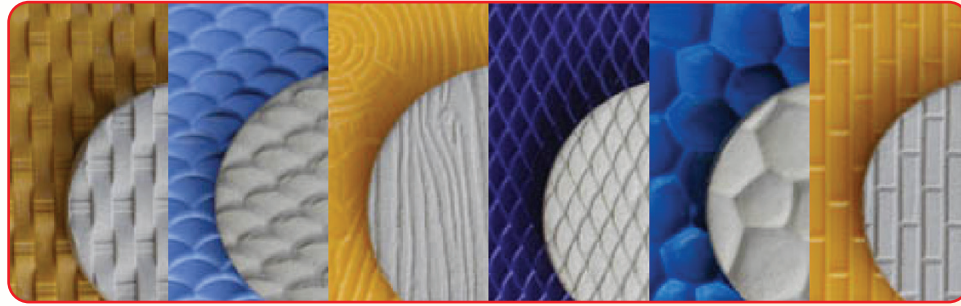

شكل (٥٦).

ماهو الملمس ؟

هو المظهر الخارجي لسطح الشكل ونتعرف عليه من خلال (البصر، واللمس) وهما من نعم الله العظيمة، والأشكال (٥٧، ٥٨، ٥٩) توضح بعض الملامس المختلفة على الأواني الخزفية.



الأشكال (٥٧، ٥٨، ٥٩): أواني ذات ملامس مختلفة.

سنحتاج للأدوات الآتية:

١. طينة طبيعية، شكل (٦٠).
٢. مرقاق « فرّادة »، شكل (٦٠).
٣. لوح خشبي مبطن بقماش من الكتان، شكل (٦٠).
٤. أسطح ذات تأثيرات ملمسية مختلفة (خيش، سلك، كرتون مضلع، بكرة خيط...)، شكل (٦١).



شكل (٦١): خامات ذات ملامس.



شكل (٦٠): أدوات التشكيل اللازمة.



خطوات العمل:



الخطوة الأولى: تُقرد الطينة بالفرّادة على سطح مستوٍ لعمل شريحة من الطين مع الاهتمام بتساوي سمكها.



الخطوة الثانية: الضغط على سطح الطينة بواسطة أحد الملامس (الخيش، السلك، الكرتون المضلع، أغطية الزجاجات، وغيرها) حتى ينتقل أثر العناصر على سطح الطين.



الخطوة الثالثة: قطع الشريحة بالشكل المناسب للاستفادة منها.

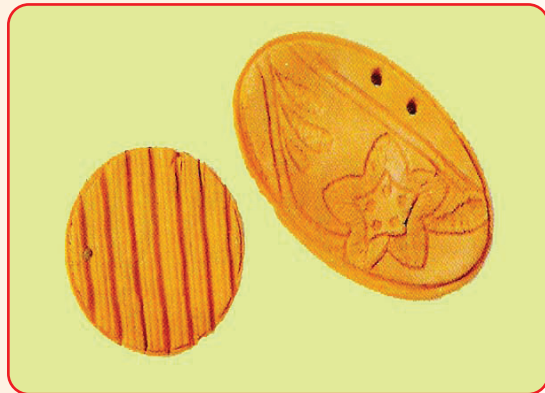

الخطوة الرابعة: تنظيم وتنظيف حواف القطعة.



الخطوة الخامسة: توظيف شريحة الطين، للاستفادة منها بشكل نفعي.



● عناصر أخرى تعطي تأثيرات ملمسية على الطينة الطبيعية والصناعية

شكل (٦٢).



شكل (٦٢): عناصر لإعطاء ملامس.

وهناك أنواع أخرى من الطينات تعرف بالطينات الصناعية:

الطينة الصناعية:

عبارة عن مواد صناعية لدنة «مرنة»، يدخل في تركيبها العديد من المواد المشتقة من البترول كالبلاستيك والشمع وغيرها من المواد الكيميائية بالإضافة إلى الألوان.

خصائص (مميزات) الطينة الصناعية:

١- متوفرة في الأسواق.

٢- تحمل العديد من الألوان الزاهية، شكل (٦٣).

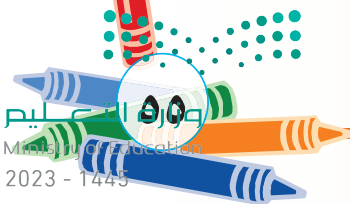



شكل (٦٣).

٣- سهلة التشكيل بالشكل المطلوب حيث يمكن ضغطها، أو عجنها، أو لصقها، أو تجميلها، أو دمجها، شكل (٦٤).



شكل (٦٤): خصائص الطينة الصناعية.

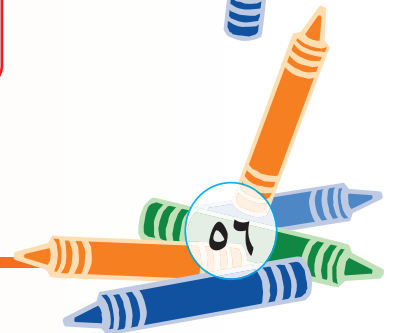

أنواع الطينات الصناعية:

توجد العديد من الطينات الصناعية وسنذكر بعضاً منها مثل:

الطينة الباردة « داز »:

عبارة عن طينة خزفية مضاف إليها صمغ، وعجينة ورق، وهي معبأة تجارياً وجاهزة للاستخدام مباشرة، وسهلة التشكيل حيث يمكن إنتاج أعمال تشبه أعمال الطينة الطبيعية، وتنطبق عليها طرق التشكيل التي تنطبق على الطين الطبيعي، ولها أشكال عديدة، شكل (٦٥).



شكل (٦٥) : طينة الداز.

الصلصال الصناعي «البلاستين»:

هو أحد اللدائن الصناعية يتميز بالليونة والمرونة قابل للضغط، والتشكيل بطيء الجفاف لخلوه من الماء، ويحتوي على ألوان عديدة، شكل (٦٦).



شكل (٦٦): الصلصال الصناعي.

الصلصال الحراري (الفيمو):

من اللدائن الصناعية القابلة للعجن والتشكيل والحرق، وهو عبارة عن معجون فازلين، ومادة البلاستيك، ونسبة من النشاء، ثم يتم إعطاؤه لوناً خاصاً به شكل (٦٧).

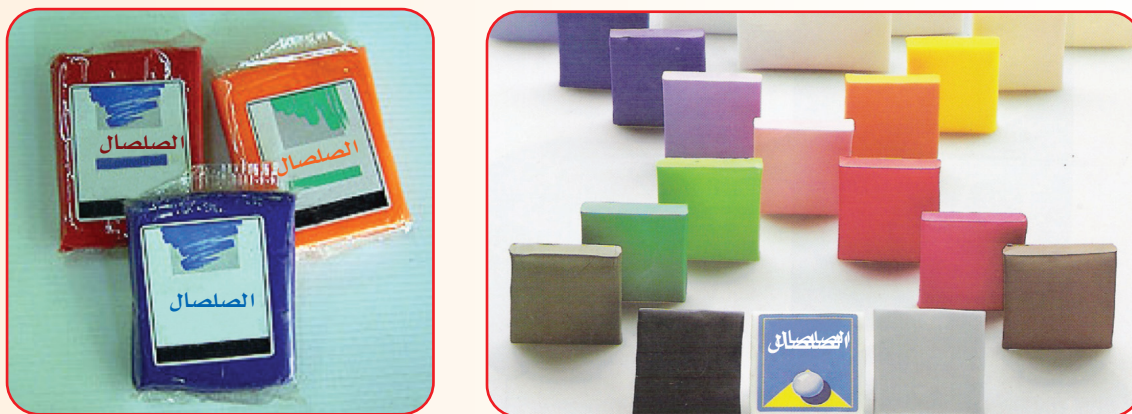

شكل (٦٧): الصلصال الحراري.

للتعرف أكثر على خصائص الطينة الصناعية، هيا نفذ عملاً فنياً باستخدام ملامس مختلفة.



▲ **سنحتاج للأدوات الآتية، شكل (٦٨):**

طينة صناعية (المتوفرة لدينا)، فرادة، لوح من الفلين أو الكرتون،
أسطح ذات تأثيرات مختلفة، قوالب قطع.



شكل (٦٨): الأدوات والخامات.

خطوات العمل:

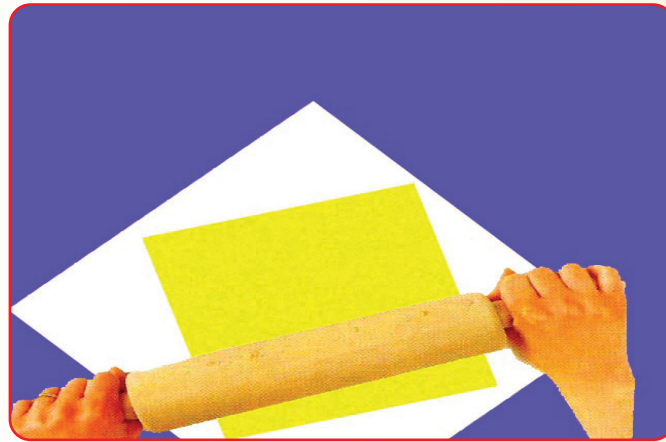

الخطوة الأولى: فرد الصلصال على الفلين.

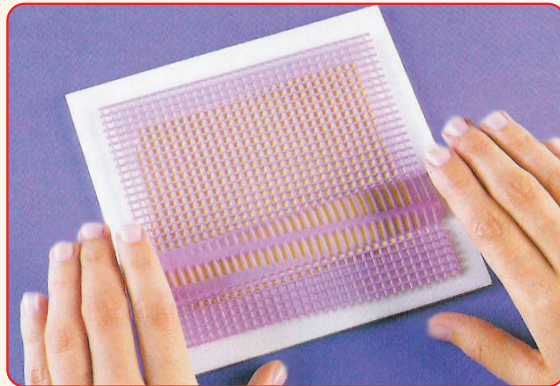

الخطوة الثانية: الضغط عليه بواسطة أحد الملامس.

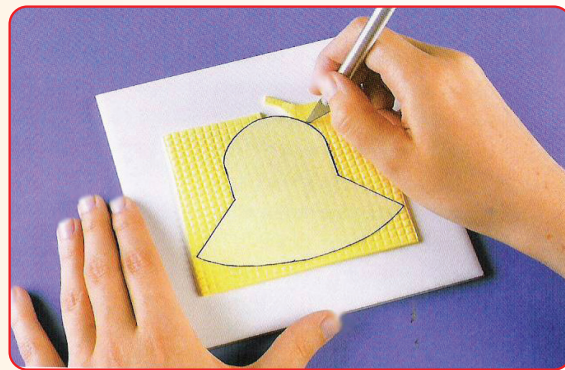

الخطوة الثالثة: قطع الزوائد بواسطة القوالب الجاهزة أو بالقاطع. ▲

يجب طلب المساعدة من أحد أفراد عائلتي أو معلم/ة الصف في مرحلة قطع الزوائد



الخطوة الرابعة: توظيف شريحة الصلصال.



● فكرة أخرى لتوظيف الصلصال، شكل (٦٩).



شكل (٦٩): فكرة أخرى لتوظيف الصلصال.

نشاط (١)

هل هناك خصائص أو مميزات أخرى للدائن الصناعية اكتشفناها
أثناء العمل؟ فلنتحدث عنها .

نشاط (٢)

نتأمل العمل الفني في الشكل (٧٠)، ثم نتحدث عن الجوانب الجمالية والجوانب النفعية من حيث:



شكل (٧٠).

- اللون.
- الملمس.
- التفاصيل الزائدة.
- الشكل العام.
- كيفية الاستفادة من العمل.
- نحدد الخامة التي استخدمت في الضغط على الطين: قماش / خيش / خشب / بلاستيك.

نشاط (٣)

تنظر إلى الشكل (٧١)، ما هو الملمس الذي تم تطبيقه على الطين من الملامس الآتية (سلك، خيش، كرتون مضلع، قالب بلاستيك جاهز).



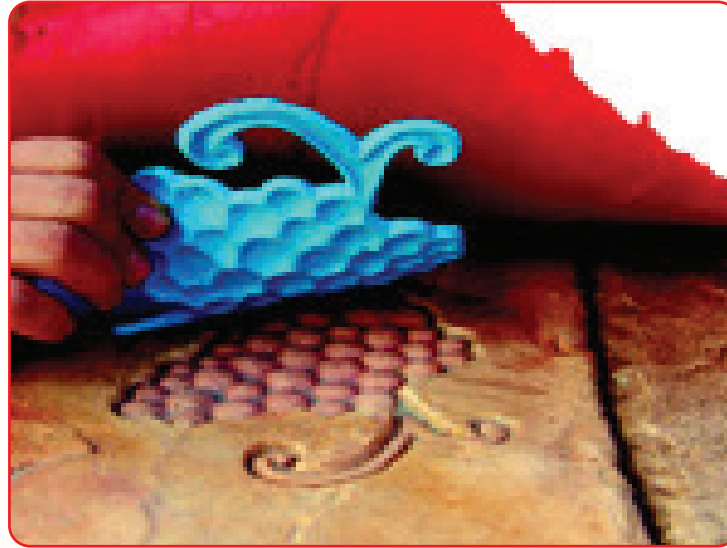

شكل (٧١): تأثير ملمس.

نشاط (٤)

- ١- أيهما أسهل في التشكيل الطينة الطبيعية أم الصناعية؟
- ٢- أي من الطينات لها ألوان جذابة؟
- ٣- عندما نرى الطينة الطبيعية والصناعية أيهما نشعر برغبة أكبر في التشكيل بها؟
- ٤- فلنذكر فروقا بين الطينة الطبيعية والطينة الصناعية. لاحظناها أثناء التشكيل.



الخدش على الطين

الموضوع الثاني

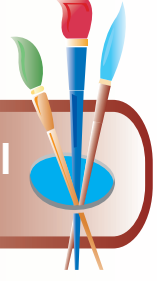

مجال التشكيل بالخطف

اهتم الإنسان منذ القدم بإضافة زخرفة على السطح الطيني للمنتجات التي يقوم بتشكيلها لتصبح ذات نقوش جميلة قبل جفافها، الشكلىن (٧٢، ٧٣).



الشكلىن (٧٢، ٧٣): أواني قديمة زخرفت بأسلوب الخدش.

وقد زخرفت المنتجات الطينية القديمة بزخارف ذات أشكال هندسية بسيطة كالدوائر والخطوط المتموجة، والأفقية، والرأسية، والمنكسرة، واستخدموا في عمل الزخرفة القطع المعدنية، وأفرع الأشجار، أو أدوات مسننة، وحواف متنوعة وبطرق عديدة.



ومن الأساليب القديمة في الزخرفة على الطين أسلوب الخدش، حيث يعد من أسهل الطرق وأبسطها، الشكلين (٧٤، ٧٥).



الشكلين (٧٥، ٧٤): أواني متنوعة زخرفت بأسلوب الخدش.

الخدش:

▲ هو إحداث أثر بسيط غير عميق على سطح الشكل الخزفي، وهو رطب ولين بطريقة منتظمة، أو غير منتظمة باستخدام أدوات مختلفة، الشكلين (٧٦، ٧٧).



الشكلين (٧٧، ٧٦): أسلوب الخدش.

وأثر هذه الأدوات المستخدمة هي التي تعطي الطين شكل الزخرفة، فقد تكون على شكل نقط، أو خطوط أو غيرها، الأشكال (٧٨، ٧٩، ٨٠).



الأشكال (٧٨، ٧٩، ٨٠): الأدوات التي تؤثر في السطح.

أنواع الخدش:

١- خدش منتظم:

وهو الذي يبدو منتظماً بشكل أفقي أو عامودي أو متعرج وغيرها. بمعنى أن يكون الخدش في ترتيب معين، أو تكرر معين وقد يكون في كامل السطح الطيني، الشكلين (٨١، ٨٢) أو في أجزاء منه فقط، شكل (٨٣).

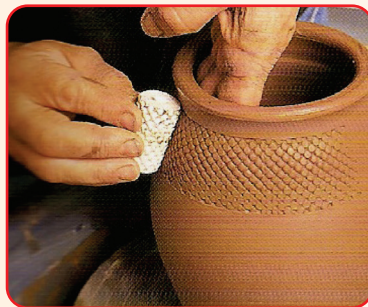

شكل (٨٣).



شكل (٨٢).



شكل (٨١).



٢- خدش غير منتظم:

وهو الذي يبدو بشكل غير مرتب أو مقصود، وقد يكون في كامل السطح الطيني، شكل (٨٤).



شكل (٨٤) خدش غير منتظم.

ولم يقتصر الخدش على الطين على المنتجات القديمة فقط، بل إن هناك فنانيين تعمدوا تزيين منتجاتهم بأسلوب الخدش لما فيه من بساطة في الشكل، وإضفاء لمسة جمالية زخرفية طبيعية، الشكلين (٨٥، ٨٦).



شكل (٨٦): مزهريه للفنان السعودي أحمد الهيار.



شكل (٨٥): إناء للفنان السعودي ابراهيم بوقس.

● هيا تنفيذ الخدش على الطين الطبيعي لإعطاء ملامس زخرفية جميلة.

سنحتاج للأدوات والخامات الآتية، شكل (٨٧):

- ١- قطعة طين صلصال.
- ٢- مرقاق « فرّادة ».
- ٣- أدوات تشكيل الخزف أو بدائلها.
- ٤- لوح خشبي مبطن بقماش من الكتان.
- ٥- بعض العناصر التي يمكن استخدامها لإحداث تأثيرات الخدش، شكل (٨٨).



شكل (٨٧): الأدوات اللازمة للتشكيل.



قلم جاف.



شوكة طعام.

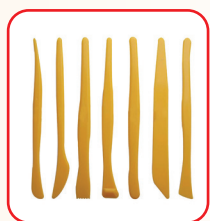

أدوات خزف.



شعب مرجانية.

شكل (٨٨) عناصر أخرى لإحداث تأثيرات الخدش.



خطوات العمل:

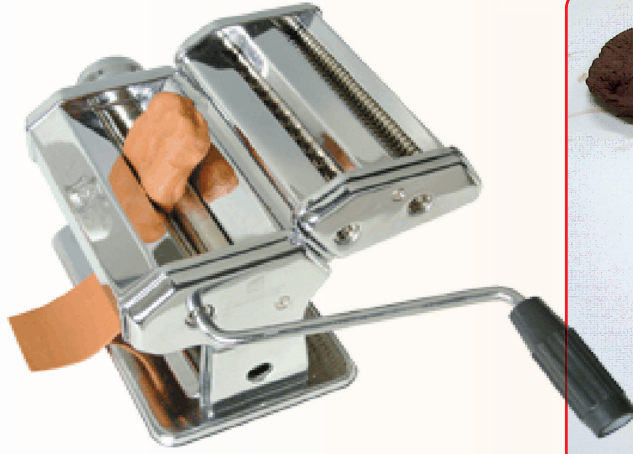

الخطوة الأولى: فرد قطعة الطين على اللوح الخشبي أو بواسطة الفرّادة.

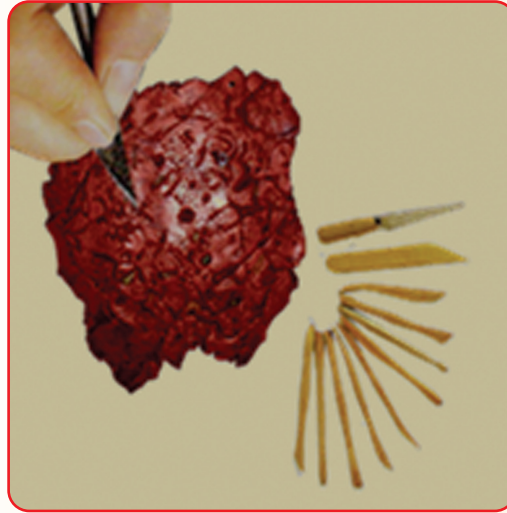

الخطوة الثانية: إحداث الزخارف بأسلوب الخدش على سطح الطين

بواسطة الأدوات المتوفرة.



▲ الخطوة الثالثة: توظيف القطعة.

يمكن توظيف قطعة الطين أولاً ومن ثم إحداث الخدش عليها،
الشكلين (٨٩، ٩٠).

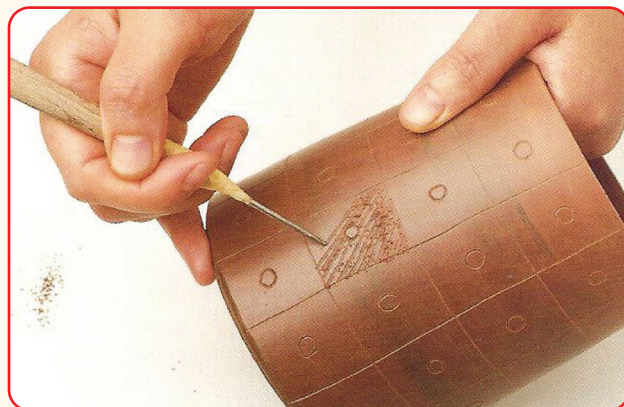
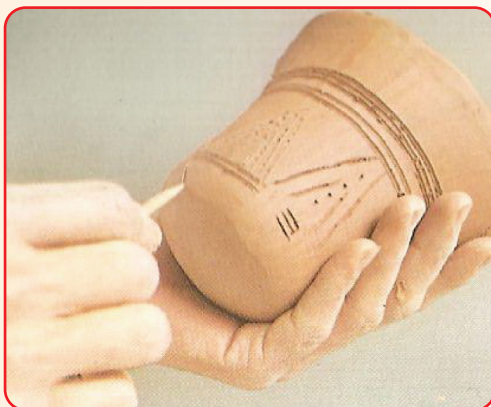

الشكلين (٨٩، ٩٠): توظيف القطعة ثم الخدش عليها.

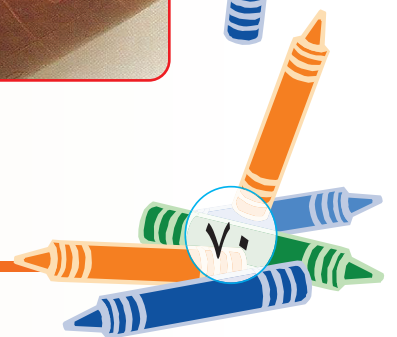

● هيا نتفذ الخدش على الطين الصناعي لإعطاء ملامس زخرفية جميلة.



▲ الأدوات والخامات، شكل (٩١):

١- قطعة صلصال صناعي.

٢- أدوات للخدش.



شكل (٩١): الأدوات والخامات.

خطوات العمل:

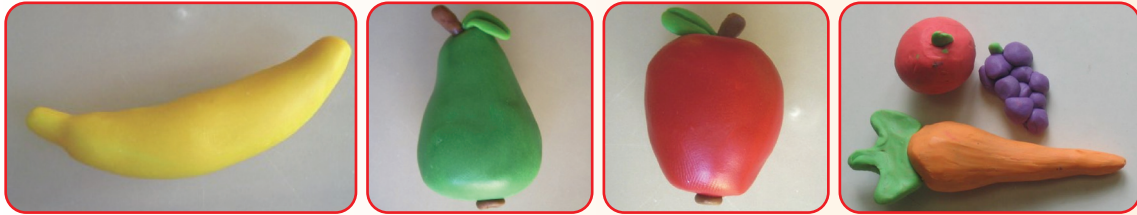

الخطوة الأولى: عمل كتلة من الصلصال على شكل فاكهة.

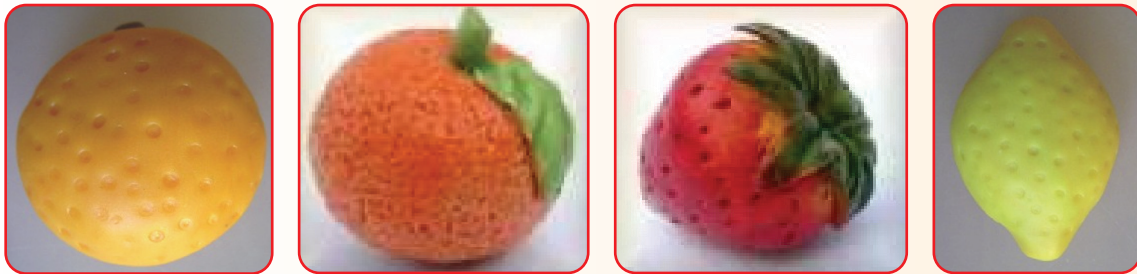

الخطوة الثانية: خدش السطح بالأدوات المتوفرة.

● أفكار أخرى للخدش على الصلصال، شكل (٩٢):



شكل (٩٢): أفكار للخدش على الصلصال وتوظيفه.



نشاط (١)

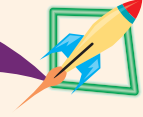

بعد إجراء عملية الخدش على الطين الطبيعية والصناعية، نتعرف أكثر على مميزاتاها من خلال الصور، شكل (٩٣)، لنصل بين الصورة والعبارة المناسبة لها.



● سهولة الخدش

● سهولة الفرد

● لها ألوان عديدة

● سهولة التشكيل

● سهولة القطع

● تتحول إلى شكل مفيد

شكل (٩٣).

نشاط (٢)

فلنتأمل الأشكال (٩٤، ٩٥، ٩٦)، ثم نضع إشارة (✓) أسفل الصورة التي تم خدشها.



شكل (٩٦).
(.....)



شكل (٩٥).
(.....)



شكل (٩٤).
(.....)

نشاط (٣)

الإنسان يبحث عن الجمال في كل شيء فسبحان الله الذي هداه لإضافة الجمال والبهجة على حياته بأبسط الأشياء، في الشكل (٩٧) شكل هندسي يظهر فيه الخدش هو (.....).

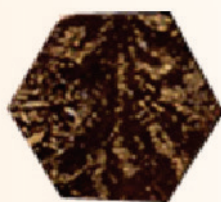

شكل (٩٧): مجموعة أشكال هندسية.





نتأمل العمل الفني في الشكل (٩٨)، ثم نتحدث عن الجوانب الفنية والجمالية

من حيث:

- اللون.
- الملمس.
- الخطوط.
- الشكل العام.
- أسلوب الخدش.
- كيفية الاستفادة من العمل
نفعياً.

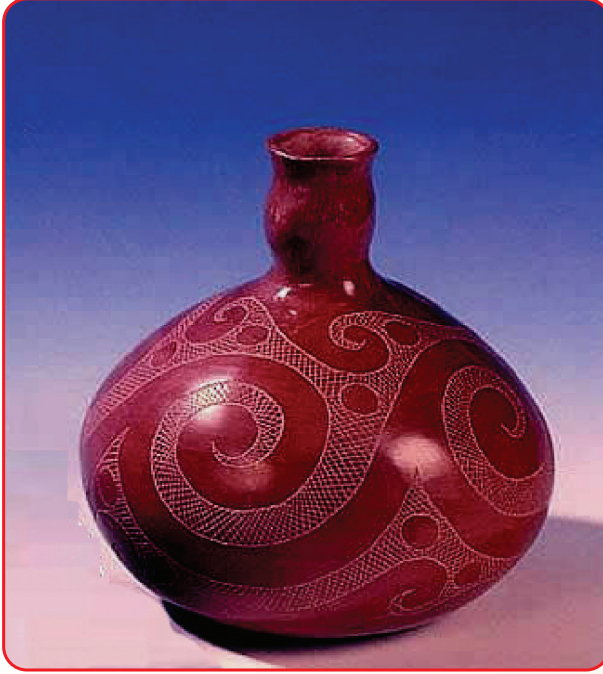

شكل (٩٨): أنية زخرفت بأسلوب الخدش.



الضغط في القالب

الموضوع الثالث

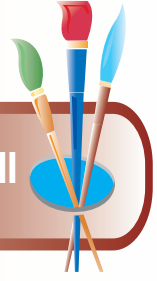

ذهب معتصم مع أسرته لمشاهدة الحرف، والصناعات مثل صناعة الدلال، وصناعة المباخر، وصناعة الخوص، والجلود وصناعة الفخار والبسط، وغيرها من الحرف والصناعات، شكل (٩٩).

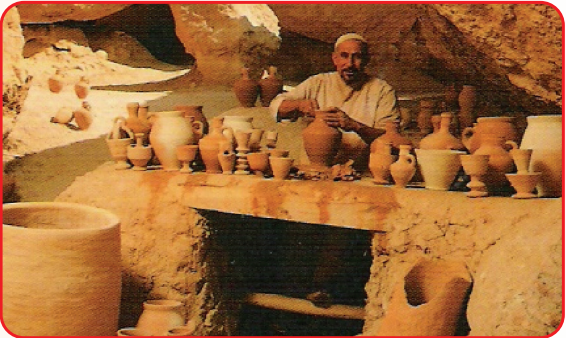

شكل (٩٩): بعض الحرف والصناعات.



ومشاهدة كيف أبدع الأجداد في حرفهم اليدوية، الأشكال (١٠٠، ١٠١، ١٠٢، ١٠٣).



شكل (١٠١).



شكل (١٠٠).



شكل (١٠٣).



شكل (١٠٢).

وتوقف معتصم عند صانع الفخار ليشاهد صناعة الفخار فقد أدهشته هذه الحرفة، وما فيها من جهد وعناء كما فيها دقة، وموهبة ومهارة. وهنا سأل معتصم والده عن هذه الحرفة، وعن أشهر المدن التي تميزت بصناعة الفخار في المملكة العربية السعودية. فأخبره والده أن هذه الصناعة من الصناعات الحرفية التقليدية القديمة، ولا يوجد تاريخ معين أو ثابت لبداياتها، فهي من الحرف الموروثة القديمة جداً، ولكل منطقة من مناطق المملكة العربية السعودية طابعها المميز في طريقة صناعتها للأدوات والأواني الفخارية التي تختلف من منطقة إلى أخرى، شكل (١٠٤).



شكل (١٠٤): أشكال من الفخار.

أما أشهر المدن التي تميزت بصناعة الفخار في وطننا الغالي فهي المناطق الآتية:

- المنطقة الشمالية: ومنها تبوك والجوف وتيماء والعلا وحقل.
- المنطقة الجنوبية: ومنها نجران وجازان وعسير والباحة.



- المنطقة الشرقية: ومنها الجبيل، والخبر، والقطيف، والاحساء، والدمام.
- المنطقة الغربية: ومنها مكة المكرمة، والمدينة المنورة، وجدة، والقنفذة.
- المنطقة الوسطى: ومنها الرياض، والدرعية، والقصيم، والخرج، والأفلاج.

بعد ذلك قرر معتصم وإخوته جمع صور ومعلومات، للتعرف أكثر عن ماضي وحاضر هذه الصناعة.

هل نعرف مناطق أخرى اشتهرت بصناعة الفخار؟ نسأل المعلم/ة عن ذلك، وأيضاً نسأل والدينا.

صناعة الفخار والفنون التشكيلية:

تأثر الفنان بالتراث الشعبي والحرف القديمة فعبّر عنها بلوحات تحاكي البيئة السعودية، وتعبّر عن جوانبها من ملامح التراث، ومنها حرفة صناعة الفخار من خلال الرسم، شكل (١٠٥).

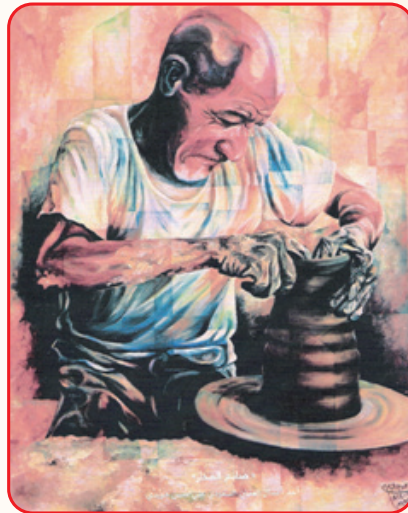

شكل (١٠٥): لوحة للفنان السعودي علي الهويدي.

تعرفنا سابقاً على خصائص الطين، والتي منها سهولة التشكيل حيث يمكن ضغطها، أو تكويرها باليد، ومن خلال ذلك نستطيع تنفيذ العديد من الأعمال. منها ضغط الطين في القوالب الجاهزة، الشكلين (١٠٦، ١٠٧).



الشكلين (١٠٦، ١٠٧): ضغط الطين في قالب جاهز.

ما هو القالب:

هو أداة مصنوعة من البلاستيك أو الخشب أو المعدن، الأشكال (١٠٨، ١٠٩، ١١٠). وتحتوي على أشكال طبيعية أو هندسية، وتكتسب الطينة شكل القالب بعد الضغط عليه.



شكل (١١٠).
قوالب من المعدن.

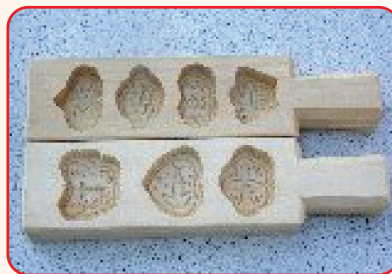

شكل (١٠٩).
قوالب من الخشب.



شكل (١٠٨).
قوالب من البلاستيك.



يوجد في منزلنا العديد من القوالب تستخدم لأغراض عديدة منها إعداد بعض الأطعمة، فلنسأل والدتنا عنها وعن أنواعها واستخداماتها.

هيا بنا نجرب ضغط الطين في هذه القوالب ..

الأدوات والخامات، شكل (١١١):

١- طينة طبيعية. ٢- قوالب جاهزة. ٣- أداة لقطع الطين.



شكل (١١١) الأدوات والخامات.

خطوات العمل:



الخطوة الأولى: أخذ قطعة من الطين وتكور باليد.



الخطوة الثانية: ضغطها داخل القالب المتوفر لدينا ضغطاً جيداً.



الخطوة الثالثة: تركها قليلاً ثم يُقلب القالب لتسقط الطين منه وقد اكتسبت الشكل الزخرفي الموجود في القالب.



الخطوة الرابعة: قطع الزوائد من الطين لتنظيم الشكل.





الخطوة الخامسة: يمكن إضافة ألوان على القطعة، ثم نوظفها.

- يمكن استخدام قوالب مصنوعة من الطين سابقاً أو من الجبس، شكل (١١٢).



شكل (١١٢): القوالب المنفذة بالطين أو الجبس.

- هل يمكن إعادة التجربة باستخدام الطينة الصناعية ! فلنجرب ..
- ▲ الأدوات والخامات، شكل (١١٣):
- ١- صلصال ملون. ٢- قوالب جاهزة. ٣- أداة لقطع الزوائد.



شكل (١١٣) الأدوات والخامات.

خطوات العمل:



الخطوة الأولى: عجن الصلصال على شكل كتلة كروية.





الخطوة الثانية: ضغطه داخل القالب ضغطاً جيداً.



الخطوة الثالثة: قطع الزوائد من الصلصال لتنظيم الشكل.



الخطوة الرابعة: قلب القالب ليسقط الصلصال منه وقد اكتسب الشكل

الزخرفي الموجود في القالب.



الخطوة الخامسة: نوظف القطعة.

نشاط (١)

ما هو دورنا في المحافظة على التراث الشعبي؟



نشاط (٢)



نضع دائرة على اسم المهنة التراثية في الشكل (١١٤).



شكل (١١٤).

١. صناعة الجلود.
٢. صناعة السجاد.
٣. صناعة الفخار.
٤. صناعة الخوص.
٥. صناعة الدلال.

نشاط (٣)



نستطيع تنفيذ قالب بأيدينا والاستفادة منه في عملية ضغط الطينة الطبيعية أو الصناعية عليه، فلنجرب تنفيذ قالب من الخامات المتوفرة وذلك من خلال اتباع الخطوات الآتية:

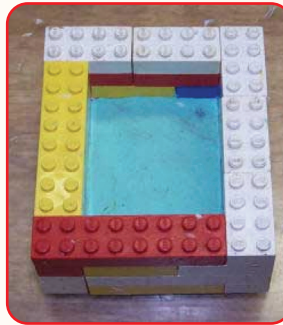

الخطوة الأولى: استخدام العلب البلاستيكية المستهلكة (للملحقات، الأطعمة، الماء) أو الأغشية البلاستيكية، أو الألعاب المستهلكة وغيرها.



الخطوة الثانية: استخدام عناصر مستهلكة مثل (أزاريير، قطع إسفنج، قطع معادن، وغيرها) ولصقها في قاعها مع مراعاة التثبيت الجيد للعناصر.



الخطوة الثالثة: بعد تركه مدة كافية من الزمن للتأكد من ثبات العناصر، نقوم بتجربة الضغط في هذا القالب.





نتأمل العمل الفني في الشكل (١١٥)، ثم نتحدث عن الجوانب الفنية والجمالية من حيث:



شكل (١١٥).

- اللون.
- الملمس.
- الخطوط.
- الشكل العام.
- نوع الزخرفة.
- كيفية الاستفادة من العمل نفعياً.



السؤال الأول: أكمل/ي الفراغ بالكلمة المناسبة

(اللمس - خزفية - البصر - عجين - أثر) في العبارات الآتية:

- الملمس: هو المظهر الخارجي لسطح الشكل ونتعرف عليه من خلال و
- الطينة الباردة: عبارة عن طينة مضاف إليها صمغ و ورق.
- الخدش هو إحداث بسيط غير عميق على سطح الشكل الخزفي وهو رطب ولين.



● السؤال الثاني: رتب/ي خطوات تشكيل الطين بالضغط في القوالب الآتية:



()



()

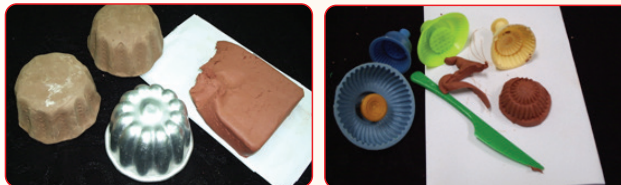

()

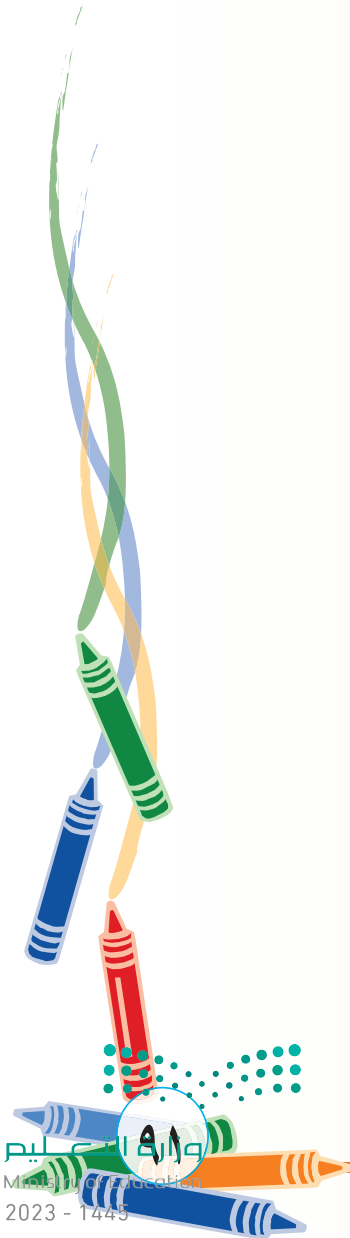
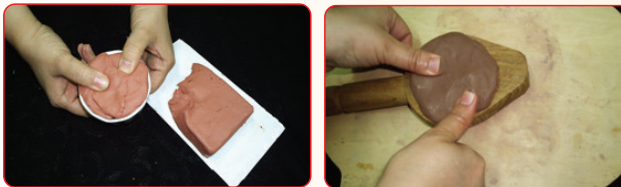

فهرس الأشكال

الصفحة	الشكل
مجال الزخرفة	
١٠	الموضوع الأول : الشكلين (١، ٢) : نشاط (١).
١١	الشكلين (٣، ٤) : نشاط (١).
١٢	الأشكال (٥، ٦، ٧، ٨) : نشاط (٢).
١٣	الشكلين (٩، ١٠) : نشاط (٣).
الموضوع الثاني:	
١٤	شكل (١١) : غلاف كتاب.
١٤	شكل (١٢) : بطاقة تهنئة.
١٤	شكل (١٣) : لوحة جدارية.
١٥	شكل (١٤) : بطاقة تهنئة مزخرفة بأحرف هجائية.
١٦	الشكل (١٥) : نشاط (١).
١٧	الشكل (١٦) : نشاط (٢).
١٨	الأشكال (١٧، ١٨، ١٩) : نشاط (٣).
مجال التشكيل المباشر بالخامات	
٢٤	شكل (٢٠) : كراتين مستهلكة يمكن الاستفادة منها.
٢٤	شكل (٢١) : طبقات الكرتون.
٢٥	شكل (٢٢) : الطبقة الداخلية للكرتون.
٢٥	شكل (٢٣) : طريقة فك طبقة من الكرتون.
٢٦	شكل (٢٤) : مربعات من الكرتون.
٢٦	شكل (٢٥) : مكعب من الكرتون.
٢٧	شكل (٢٦) : تزيين المكعب بأشكال هندسية.
٢٧	شكل (٢٧) : أشكال طبيعية (زهرة).

مجال التشكيل بالزخرف

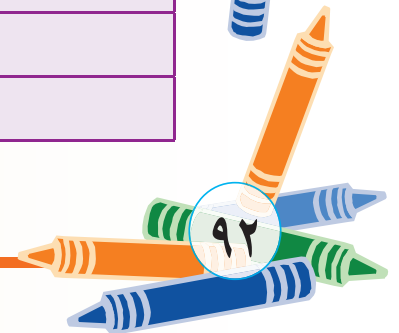
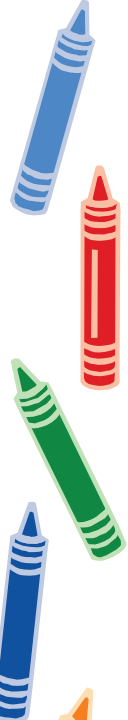

٢٧	شكل (٢٨): أشكال صناعية (سيارة).
٢٨	شكل (٢٩): مجسم من المكعبات الكرتونية.
٢٩	شكل (٣٠): تزيين الرف بالكرتون.
٣٢	شكل (٣١): الخامات والأدوات.
٣٤	شكل (٣٢): السيارة الكرتونية.
٣٥	الموضوع الثاني: شكل (٣٣): علبه حليب تشبه التي تتوفر في الأسواق.
٣٦	شكل (٣٤): عبوات الحليب الكرتونية.
٣٦	شكل (٣٥): تحفة فنية من علب الحليب الكرتونية الفارغة.
٣٧	شكل (٣٦): علبه حليب يأكل منها الطيور.
٣٨	شكل (٣٧): طريقة قص علبه الحليب.
٣٨	شكل (٣٨): طريقة أخرى لقص علبه الحليب ليأكل الطيور منها.
٣٩	شكل (٣٩): بيوت من علب الحليب الكرتونية.
٣٩	شكل (٤٠): قلعة من مجموعة علب الكرتون.
٤٠	شكل (٤١): شاحنة من علب الحليب الكرتونية.
٤٠	شكل (٤٢): طائرة من علب الحليب الكرتونية.
٤١	شكل (٤٣): مركب شراعي من علب الحليب الكرتونية.
٤١	شكل (٤٤): مركب شراعي من علبه الحليب الكرتونية الفارغة.
٤٢	شكل (٤٥): إشارة المرور من علبه الحليب الكرتونية الفارغة.

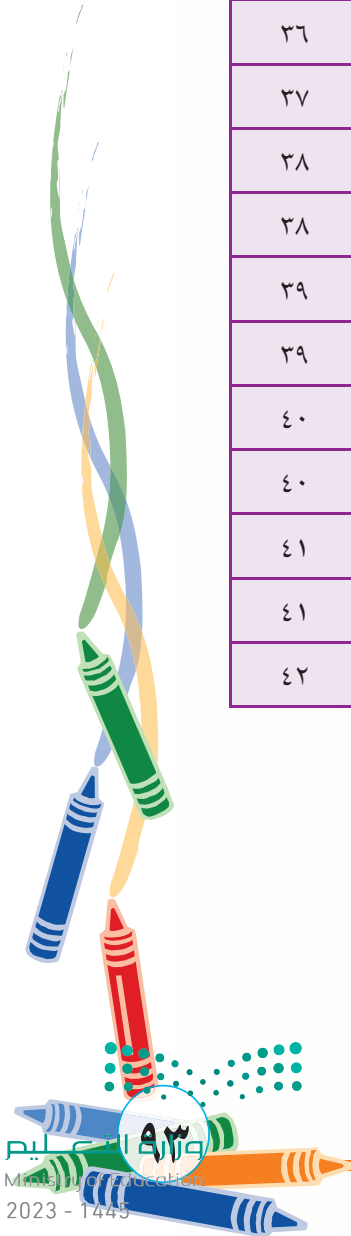

مجال التشكيل بالخزف	
٤٦	الموضوع الأول: شكل (٤٦): الخزاف سيد علي الغراش.
٤٦	شكل (٤٧): تفتيت الطين الجاف.
٤٧	شكل (٤٨): عجن الطين.
٤٧	شكل (٤٩): تليين الطين.
٤٨	شكل (٥٠): إعداد الطين.
٤٨	شكل (٥١): بعض المنتجات القديمة من الطين وزخرفتها بطريقة بسيطة.
٤٩	شكل (٥٢): أشكال الطينة الطبيعية وأوانها.
٥٠	شكل (٥٣): مجموعة من الصور توضح خاصية لدونه الطينة في التشكيل.
٥٠	شكل (٥٤): مجموعة من الصور توضح تأثير سطح الطينة بالملامس.
٥١	شكل (٥٥): تأثيرات ملمسيه على سطح الطينة.
٥١	شكل (٥٦): تأثيرات ملمسيه على سطح الطينة.
٥٢	الأشكال (٥٧، ٥٨، ٥٩): أواني ذات ملامس مختلفة.
٥٢	شكل (٦٠): أدوات التشكيل اللازمة.
٥٢	شكل (٦١): خامات ذات ملامس.
٥٥	شكل (٦٢): عناصر لإعطاء ملامس.
٥٦	شكل (٦٣): طينة صناعية .
٥٦	شكل (٦٤): خصائص الطينة الصناعية.
٥٧	شكل (٦٥): طينة الداز.
٥٨	شكل (٦٦): الصلصال الصناعي.
٥٨	شكل (٦٧): الصلصال الحراري.
٥٩	شكل (٦٨): الأدوات والخامات.
٦١	شكل (٦٩): فكرة أخرى لتوظيف الصلصال.

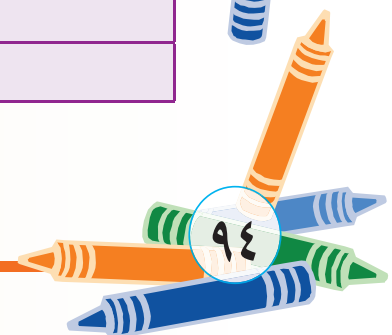

٦٢	شكل (٧٠): نشاط (٢).
٦٣	شكل (٧١): نشاط (٣).
٦٤	الموضوع الثاني: الشكلين (٧٢، ٧٣): أواني قديمة زخرفت بأسلوب الخدش.
٦٥	الشكلين (٧٤، ٧٥): أواني متنوعة زخرفت بأسلوب الخدش.
٦٥	الشكلين (٧٦، ٧٧): أسلوب الخدش.
٦٦	الأشكال (٧٨، ٧٩، ٨٠): الأدوات التي تؤثر في السطح.
٦٦	الأشكال (٨١، ٨٢، ٨٣): خدش منتظم.
٦٧	الشكل (٨٤): خدش غير منتظم.
٦٧	شكل (٨٥): إناء للفنان إبراهيم بوقس.
٦٧	شكل (٨٦): مزهرية للفنان أحمد البار.
٦٨	شكل (٨٧): الأدوات اللازمة للتشكيل.
٦٨	شكل (٨٨): بعض العناصر التي يمكن استخدامها لإحداث تأثيرات الخدش.
٧٠	الشكلين (٨٩، ٩٠): توظيف القطعة ثم الخدش عليها.
٧١	شكل (٩١): الأدوات والخامات.
٧٢	شكل (٩٢): أفكار للخدش على الصلصال وتوظيفه.
٧٣	شكل (٩٣): نشاط (١).
٧٤	الأشكال (٩٤، ٩٥، ٩٦): نشاط (٢).
٧٤	شكل (٩٧): نشاط (٣).
٧٥	شكل (٩٨): نشاط (٤).
٧٦	الموضوع الثالث: شكل (٩٩): بعض الحرف والصناعات.
٧٧	الأشكال (١٠٠، ١٠١، ١٠٢، ١٠٣): مظاهر الحياة القديمة.
٧٨	شكل (١٠٤): أشكال من الفخار.
٧٩	شكل (١٠٥): لوحة الفنان علي الهويدي.

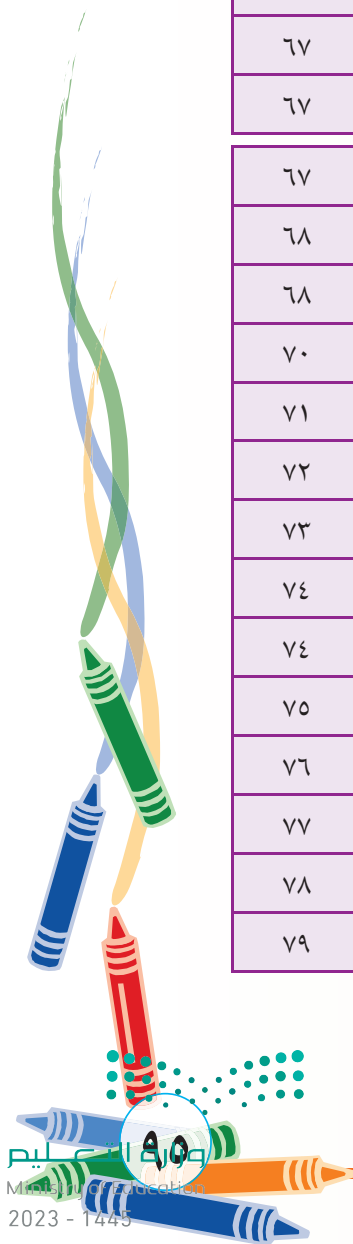

٨٠	الشكلين (١٠٦، ١٠٧): ضغط الطين في قالب جاهز.
٨٠	شكل (١٠٨): قوالب من البلاستيك.
٨٠	شكل (١٠٩): قوالب من الخشب.
٨٠	شكل (١١٠): قوالب من المعدن.
٨١	شكل (١١١): الأدوات والخامات.
٨٣	شكل (١١٢): القوالب المنفذة بالطين أو الجبس.
٨٤	شكل (١١٣): الأدوات والخامات.
٨٧	شكل (١١٤): نشاط (٢).
٨٩	شكل (١١٥): نشاط (٤).

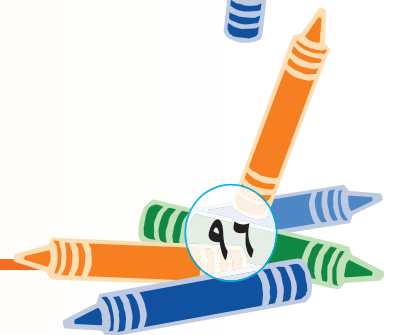

المراجع

المصادر العربية:

١. القرآن الكريم.
٢. السنة النبوية.

المراجع العربية:

١. إبراهيم، أحمد عبد الرحمن (بدون)، أسس الزخارف، الهيئة العامة لشؤون المطابع الأميرية، مصر .
٢. إبراهيم، فاروق وجدي، وآخرون، تاريخ الزخرفة للصناعات الزخرفية والنسجية، مطابع الشروق، القاهرة مصر.
٣. إعداد قسم الترجمة والتأليف، (١٤٢٠هـ). فن الرسم والتلوين، مؤسسة الإيمان، بيروت.
٤. البدوي، عبد الفتاح وهبة، رحلة من السريالية إلى الاستشراق الجزيرة العربية وتأثيراتها على أعمال فنان فيليب بوشارد.
٥. الجابري، عبد الله حميد، (٢٠٠٣م). الصياغة الوظيفية والجمالية للزخرفة الإسلامية كمدخل لإثراء التصميم في التربية الفنية، رسالة ماجستير غير منشورة، جامعة أم القرى، كلية التربية، قسم التربية الفنية.
٦. جاد، حامد جاد محمد، وآخرون، تاريخ الزخرفة للصناعات الزخرفية والنسجية، مطابع الأهرام التجارية، (طن ن)، مصر.
٧. الحربي، سهيل سالم، (١٤٢٣هـ). التصوير التشكيلي في المملكة العربية السعودية، الفن النقي، الرياض.
٨. حسين، خالد، (١٩٨٣م). الزخرفة في الفنون الإسلامية. دار التراث الشعبي، بغداد، العراق.
٩. درويش، عماد. فن صناعة الفخار. دار دمشق. دمشق.
١٠. زايد، أحمد صبري، بدون، الزخارف دراسة مبادئ وأصول القواعد الزخرفية وعناصرها وأساليبها، دار الطلائع للنشر والتوزيع والتصدير، طن ن، القاهرة، مصر .
١١. الزهراني، معجب، (٢٠٠٤م)، الأبعاد الفكرية في الفن الإسلامي، رسالة ماجستير غير منشورة، جامعة أم القرى، كلية التربية، قسم التربية الفنية.
١٢. السالم، خالد محمد. ١٤١٩ هـ. الجنادرية ماضي وحاضر. مطابع الأيوبي. الرياض.
١٣. الشامي، صالح أحمد، (١٩٩٠م)، الفن الإسلامي، دار القلم، ط ١، دمشق، سوريا.
١٤. شوقي، إسماعيل، (٢٠٠٠م)، مدخل إلى التربية الفنية، زهراء الشرق، (ط ٢)، القاهرة، مصر.
١٥. الصايغ، سمير، (١٩٨٨م). الفن الإسلامي، دار المعرفة، ط ١، بيروت، لبنان.
١٦. طالو، محي الدين، (١٩٩٥م). اللون علماً وعملاً، دار دمشق للطباعة والنشر والتوزيع، دمشق.
١٧. طالو، محي الدين، (١٩٩٥م)، الفنون الزخرفية زخارف عبر التاريخ، دار دمشق للطباعة والنشر والتوزيع، (طه)، دمشق، سوريا.
١٨. طالو، محي الدين، (١٩٩٩م) . فنون زخرفية معمارية عبر مراحل التاريخ، دار دمشق، ط ١، دمشق، سوريا.
١٩. طالو، محي الدين، (٢٠٠٠م). المرشد الفني إلى أصول إنشاء وتكوين الزخرفة الإسلامية - دار دمشق للطباعة والنشر والتوزيع، دمشق، سوريا.
٢٠. طالو، محي الدين، (٢٠٠٠م) - الفنون الزخرفية - دار دمشق، ط ٦، دمشق، سوريا.
٢١. طالو، محي الدين، (٢٠٠٤م). الموسوعة العلمية في الرسم والتلوين، دار دمشق للطباعة والنشر والتوزيع، دمشق.

٢٢. عبد الرحمن، عادل، (١٤٢٧هـ). آفاق التذوق الفني، مطبعة التقوى، القاهرة.
٢٣. العثيمين، مها صالح، (١٤٢٣هـ). رسالة ماجستير «النظم البنائية للأسجة والخلايا الطبيعية كمصدر لإثراء التعبير الفني في التربية الفنية».
٢٤. عفيفي، فوزي سالم، (١٩٩٧م)، نشأة الزخرفة وقيمتها ومجالاتها، دار الكتاب العربي، دمشق سوريا.
٢٥. عفيفي، فوزي سالم، (١٩٩٧م)، أنواع الزخرفة الهندسية، دار الكتاب العربي، دمشق، سوريا.
٢٦. فضل، محمد عبد المجيد، (٢٠٠٠م)، التربية الفنية مداخلها تاريخها وفلسفتها، النشر العلمي والمطابع، (ط ٢) الرياض، المملكة العربية السعودية.
٢٧. ف. هـ. نورتن. (١٩٧٩ م). الخزفيات للفنان الخزاف. دار النهضة العربية. القاهرة.
٢٨. فياض، عبد الحفيظ، وآخرون، (٢٠٠٥ م)، موسوعة الزخرفة المصورة، الأهلية للنشر والتوزيع، عمان، الأردن.
٢٩. قبيعة، أحمد، (١٩٩٦م). عالم الرسامين، موسوعة الفنون التشكيلية «فان جوخ»، دار الراتب الجامعية، بيروت.
٣٠. قبيعة، أحمد، (١٩٩٦م). عالم الرسامين، موسوعة الفنون التشكيلية «كلود مونيه»، دار الراتب الجامعية، بيروت.
٣١. كيوان، عبد، (١٩٩٥م). الرسم بالغواش، دار ومكتبة الهلال، بيروت.
٣٢. محمد، مصطفى حنفي، (١٤١٥هـ). المدخل إلى التربية الفنية، دار المفردات-الرياض.
٣٣. مرزوق، إبراهيم، (٢٠٠٤هـ). تعليم الرسم للمبتدئين، مكتبة ابن سينا، القاهرة، مصر.
٣٤. المفتي، أحمد، (١٩٩٧م) - فن الزخرفة والتوريق، دار دمشق للنشر والتوزيع والطباعة، دمشق، سوريا.
٣٥. المفتي، أحمد، (١٩٩٩ م). فن صناعة الخزف، دار العلاء، دمشق.
٣٦. مكتبة الملك عبد العزيز العامة، (١٤٢٢). التوحيد، فهرسة مكتبة الملك فهد الوطنية، الرياض.
٣٧. المهدي، عنايات، (١٩٩٤ م)، فن إعداد وزخرفة الخزف، مكتبة ابن رشيد، مصر.
٣٨. يحيى، حسن، الموسوعة العربية في الزخارف والرسوم الإسلامية، دار حراء، القاهرة، مصر.
٣٩. يوسف، حسين محمد، وآخرون، فن ابتكار الأشكال الزخرفية وتطبيقاتها العملية، مكتبة ابن سينا للنشر والتوزيع والتصدير، (ط ن)، القاهرة، مصر.

الموسوعات :

١. مؤسسة أعمال الموسوعة للنشر والتوزيع، (١٩٩٦م)، الموسوعة العربية العالمية، (ج ٩).
٢. مؤسسة أعمال الموسوعة للنشر والتوزيع، (١٩٩٦ م ، الموسوعة العربية العالمية، (ج ١٧).

الدوريات :

١. الجمعية العربية السعودية، (١٤١٦). المعرض الجماعي الخامس لفناني المملكة التشكيليين «جائزة الإبداع».
٢. الخطوط الجوية العربية السعودية، (١٩٩٨م). مسابقة ملون السعودية الرابعة للفن التشكيلي (رسوم الأطفال)، جدة.
٣. ذكرى الفنون، حجازيات، مكة المكرمة.
٤. الرئاسة العامة لرعاية الشباب، (١٤٠٣هـ). لمعرض العام السابع لمقتنيات الفنون التشكيلية، الرياض.
٥. الرئاسة العامة لرعاية الشباب، (١٤٠٤هـ). الأسبوع الثقافي السعودي بالجزائر، الجزائر.
٦. الرئاسة العامة لرعاية الشباب، (١٤٠٩هـ). المعرض العام الرابع للمراسم، أبها.
٧. الرئاسة العامة لرعاية الشباب، (١٤١٠هـ). المعرض العام العاشر لمناطق المملكة في الفنون التشكيلية، جدة.
٨. الرئاسة العامة لرعاية الشباب، (١٤١٣هـ). المعرض التشكيلي الجماعي الخيري، الرياض.

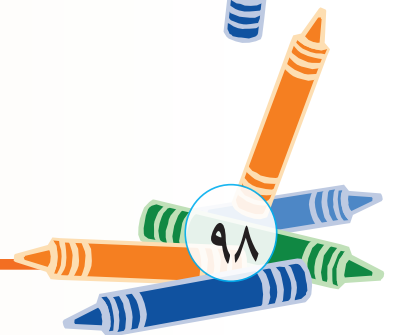

المراجع الأجنبية:

- 1- Birks . Tony. La Poterie . Pratique ,Art Techniques . dessin et tola
- 2- Connell . Go .2005. The potters guide to ceramic surfaces .United States of America
- 3- Bousquet . Monique . 2000 m . Curso de Ceramica . Editorial El Drac,S.L.Spain .
- 4- Clouse, Wendy , (2002) . Step By Step Art School Acrylics , Chancellor Press, an imprint of Bounty Books, a division of Octopus Publishing Group Ltd , China .
- 5- Connell. Go . 2005 m . The Potters Guide to Ceramic Surfaces .United States . America .
- 6- Cosentino. Peter . 1990 m . Encyclopedia of Pottery Techniques. Running Press Book Publishers . Pensylvania .
- 7- Cran Enciclopedia brabica . Caller de las Arten . Ceramica . Primors Pasos
- 8- House Hermes.2002 m .The Ultimate Crafts Compendium .Anness Publishing . New York .
- 9- Maguire . Mary . 2003 m. Polymer Clay . Anness Publishing Ltd London.
- 10- Martin , Margaret M , (1999). No More Wishy – Washy Water Color Library of Congress Cataloging-in-Publication Data .
- 11- Okamoto, Naomi , (1996) . Japanese Ink Painting The Art of Sumi-e ,Sterling Publishing Go., .Inc . New York , China .
- 12- Peterson .Susan . 2002 m . Working With Clay . Laurence King Publishing Ltd . London .
- 13- Ralph . Emma . 2006 m. Polymer Clay. Now Holland Publishers London.

